

ОКОННЫЕ КОМПЛЕКТЫ

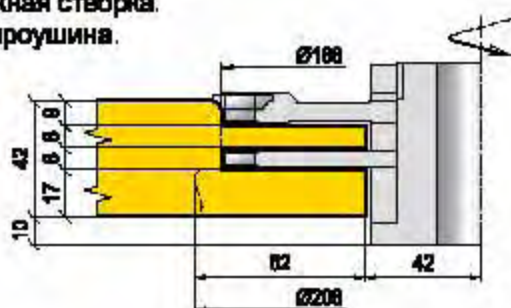

Группа 10.54.16

Наружная створка.
Шип-проушина.



Группа 10.54.10

Наружная створка.
Наружный профиль.
Верх. Бок.

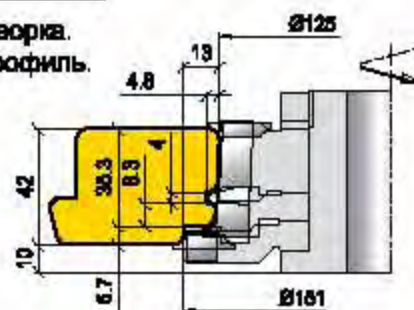

Группа 10.54.17

Наружная створка.
Шип-проушина.

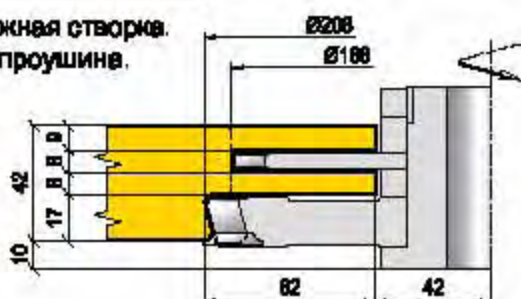

Группа 10.54.11

Наружная створка.
Наружный профиль.
Низ.

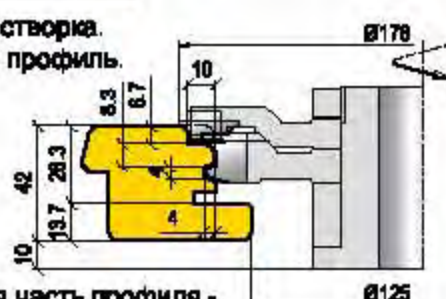

Остальная часть профиля -
профилируется гр.50

Группа 10.54.41

Наружная створка.
Внутренний профиль.
Профиль штапика.

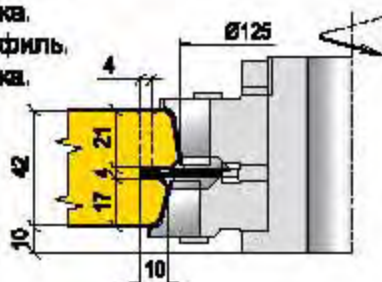

Группа 10.54.12

Вертикальный притвор
наружной створки.
Вертикальный и
горизонтальный
притвор
внутренней
створки.

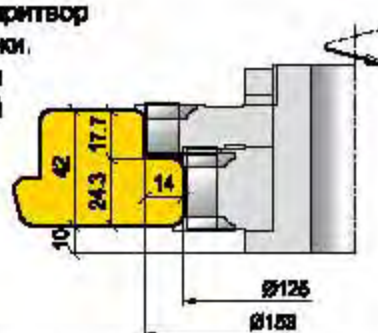

Группа 10.54.21

Наружная створка.
Внутренний профиль.
Профиль штапика.
Отрезка.

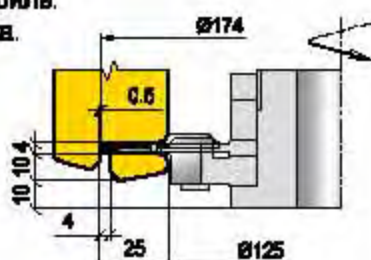

Группа 10.54.32

Горизонтальный притвор
наружной створки.

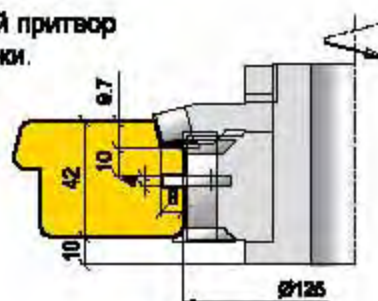

10.54.00

Комплект фрез для профилирования
раздельных оконных блоков
со стеклом и стеклопакетом



1. Базовый комплект:

<p>Группа 10.54.05</p> <p>Коробка. Шип-проушина вертикальных брусков.</p>	<p>Группа 10.54.55</p> <p>Внутренняя створка. Шип-проушина.</p>
<p>Группа 10.54.06</p> <p>Коробка. Шип-проушина горизонтальных брусков.</p>	<p>Группа 10.54.57</p> <p>Внутренняя створка. Шип-проушина.</p>
<p>Группа 10.54.03</p> <p>Коробка. Профиль. Верх. Бок.</p>	<p>Группа 10.54.53</p> <p>Внутренняя створка. Внутренний профиль.</p>
<p>Группа 10.54.04</p> <p>Коробка. Профиль. Низ.</p>	<p>Группа 10.54.50</p> <p>Внутренняя створка. Наружный профиль.</p>

7

10.54.00

Комплект фрез для профилирования раздельных оконных блоков со стеклом и стеклопакетом



Вертикальное сечение оконного блока

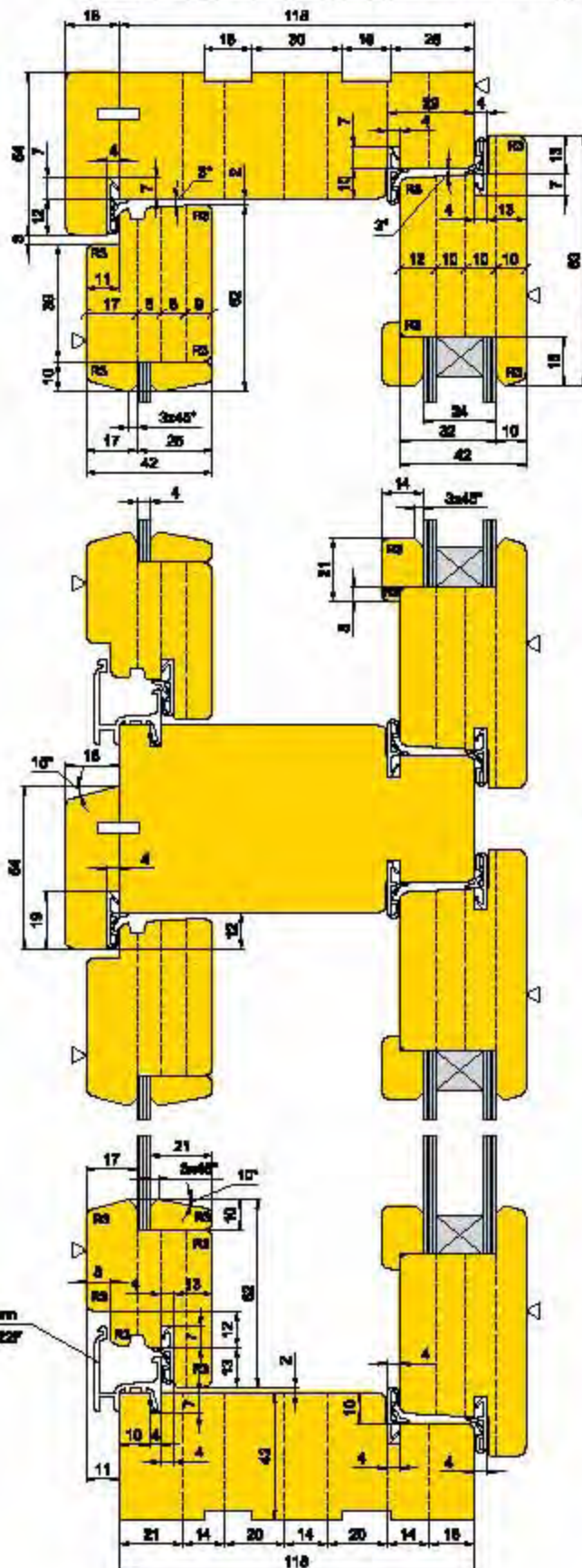

Вертикальный притвор наружной створки:

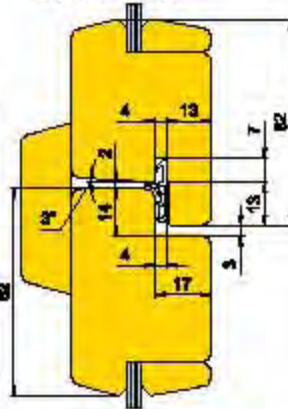

Вертикальный и горизонтальный притворы внутренней створки:

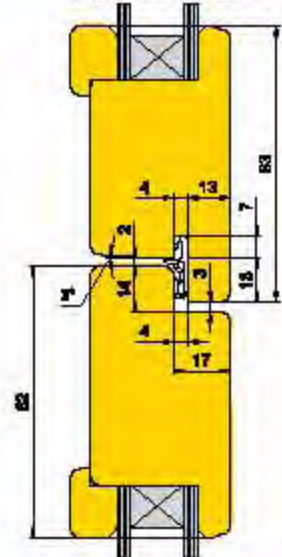

Горизонтальный притвор наружной створки:

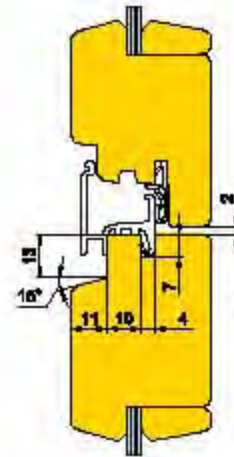

Вариант правления ультрафиолетового козырька:

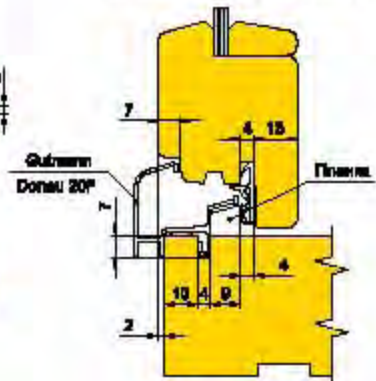

Вертикальный штамп:

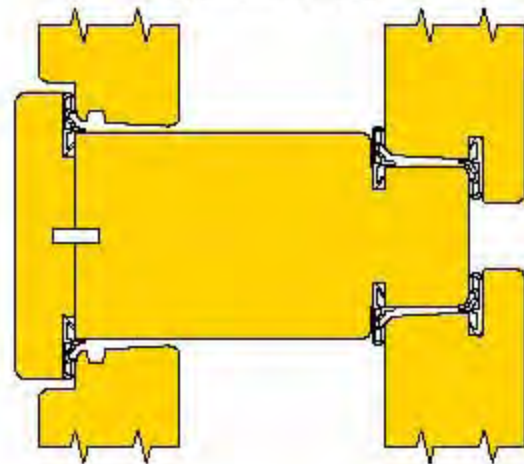

Gührmann
Neotar 22°

ОКОННЫЕ КОМПЛЕКТЫ

**Схемы профилирования штапиков, водозащитной планки
ножами из инструментальной стали:**

4-х стор. станок:

1. Водозащитная планка:

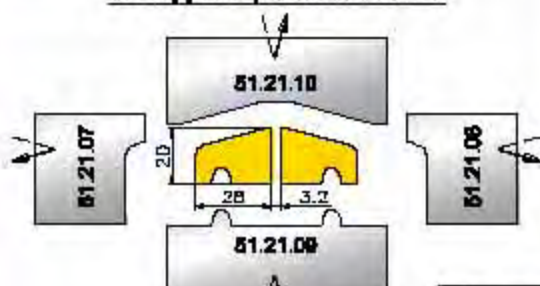

2. Штапики:

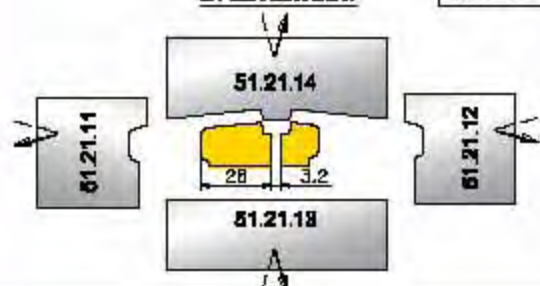

Профиль дерева
(10.32/52/53.00)

ФСШ:

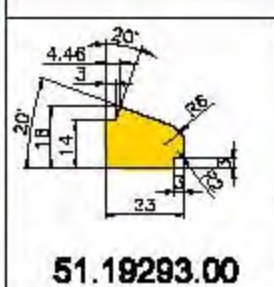
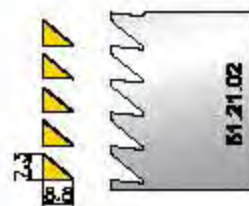
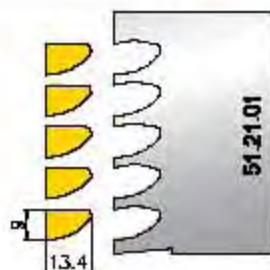
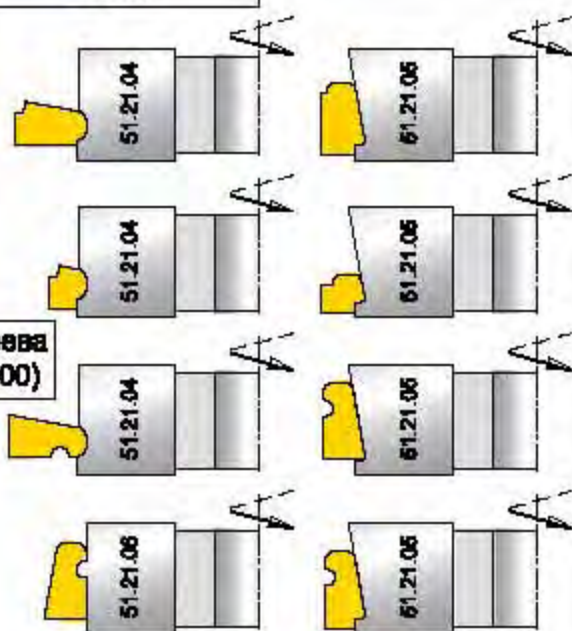

Профиль дерева (10.34.00)

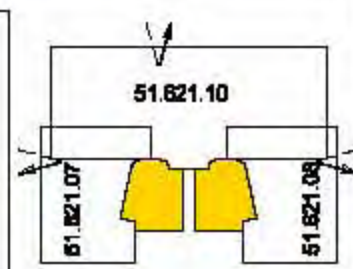
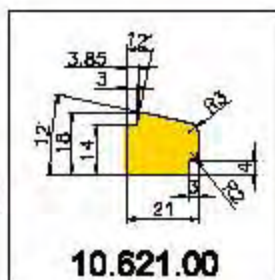
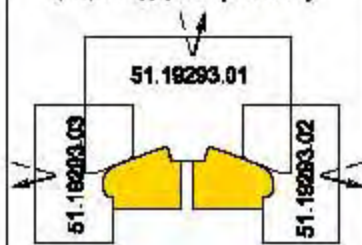

Схемы профилирования штапиков ножами из твердого сплава:

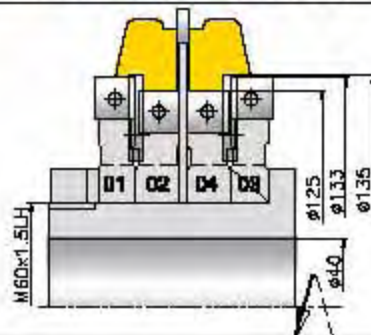
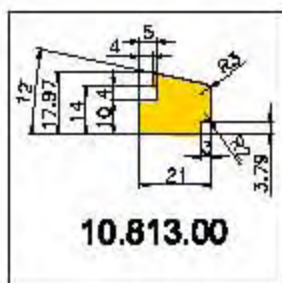

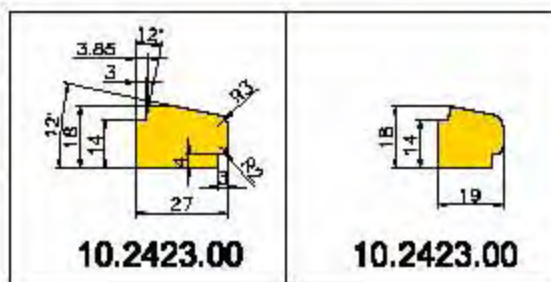
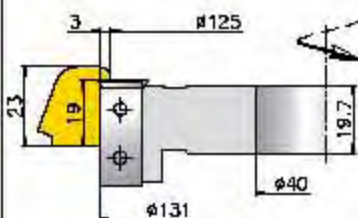
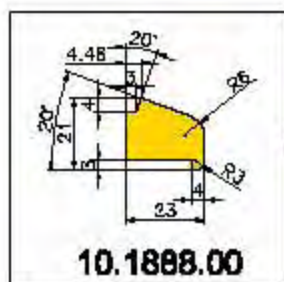
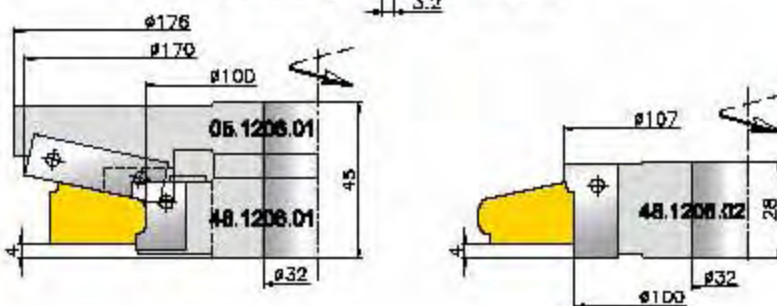
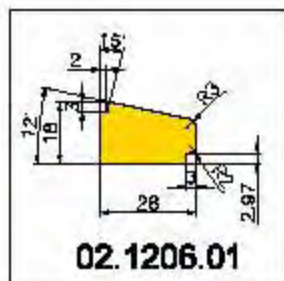
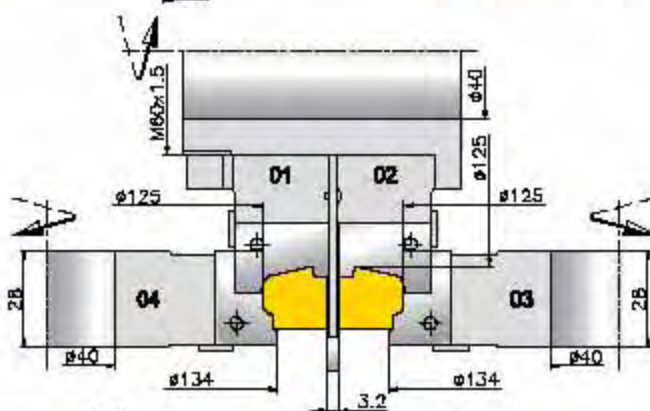
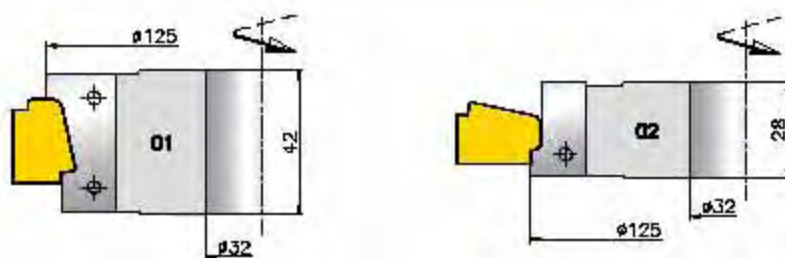
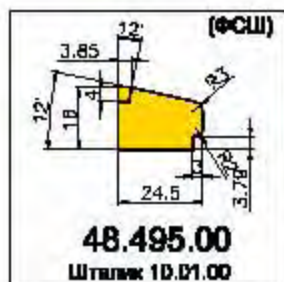

Возможно производство фигурного штапика.

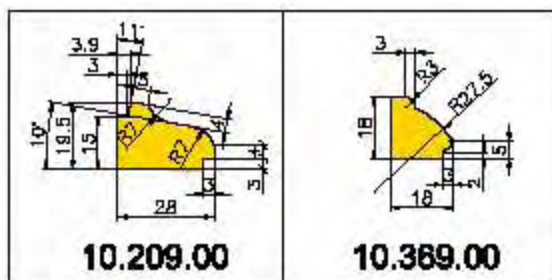

10.52.00 (z=2)
10.53.00 (z=3)

**Комплект фрез для профилирования
раздельных оконных блоков
со стеклом и стеклопакетом**



Группы фрез для производства арочного окна:

**Группы 10.52.55
10.53.55**

Коробка
накладная.
Внутренний
профиль.
Проход №1.

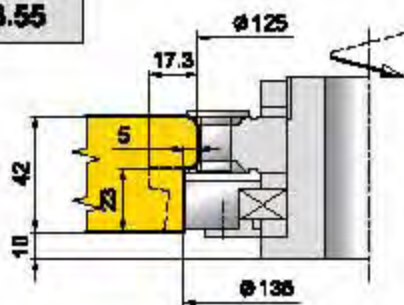

**Группы 10.52.56
10.53.56**

Коробка
накладная.
Внутренний
профиль.
Проход №2.

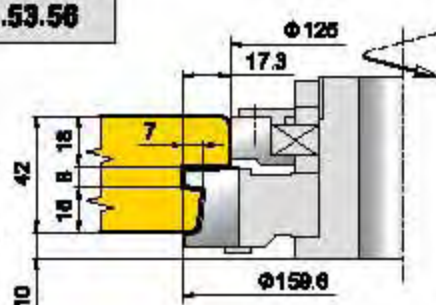

**Группы 10.52.53
10.53.53**

Створка.
Наружный
профиль.
Проход №1.

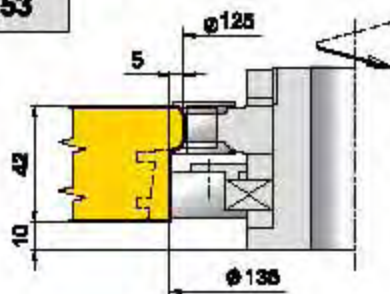

**Группы 10.52.54
10.53.54**

Створка.
Наружный
профиль.
Проход №1.

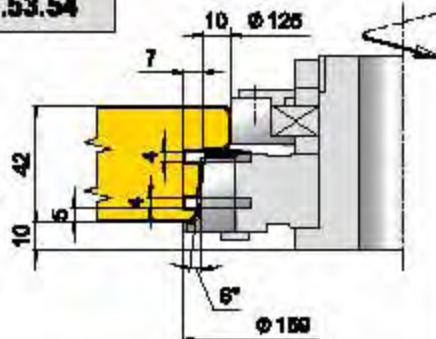

**Группы 10.52.57
10.53.57**

Створка.
Внутренний
профиль.
Штапик
(исполнение 1)
Проход №1.

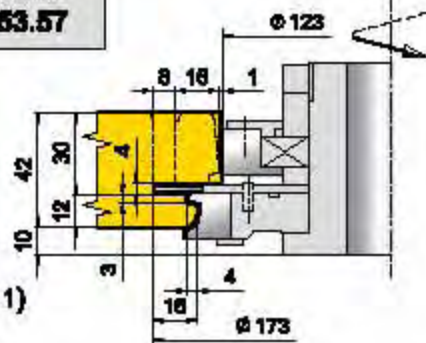

**Группы 10.52.58
10.53.58**

Створка.
Внутренний
профиль.
Штапик
(исполнение 1)
Проход №2.

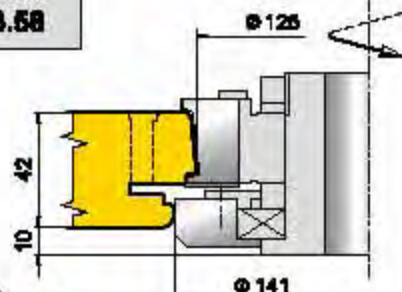

**Группы 10.52.59
10.53.59**

Створка.
Внутренний
профиль.
Штапик
(исполнение 2)
Проход №1.

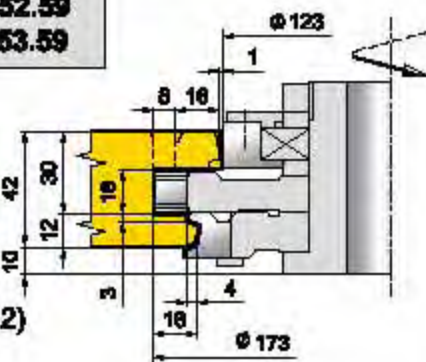

**Группы 10.52.60
10.53.60**

Створка.
Внутренний
профиль.
Штапик
(исполнение 2)
Проход №2.

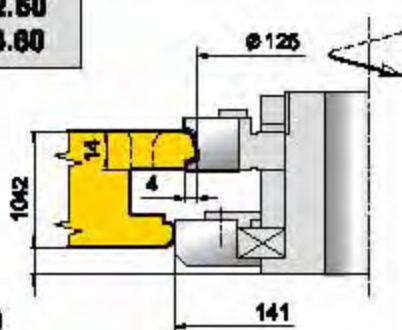

10.52.00 (z=2)
10.53.00 (z=3)

**Комплект фрез для профилирования
раздельных оконных блоков
со стеклом и стеклопакетом**



Группы 10.52.19
10.53.19

Антискользящая группа
для предотвращения
сколов при работе
гр. -10
на станках
ФСШ-1А.

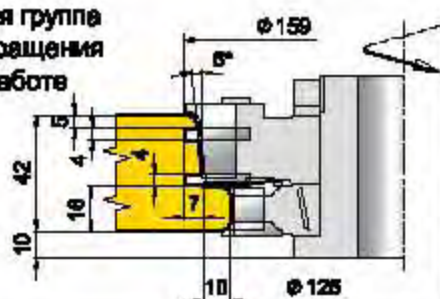

Группы 10.52.22
10.53.22

Профиль
бруса
для заполнения
балконной
двери.

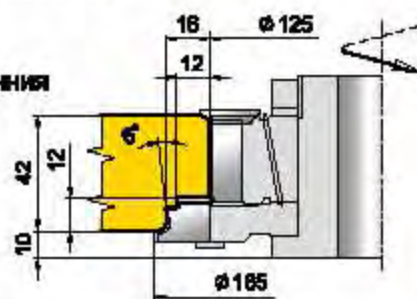

2. Группы фрез для обработки штапика:

Группы 10.52.41
10.53.41

Створка.
Внутренний
профиль.
Профиль
штапика.

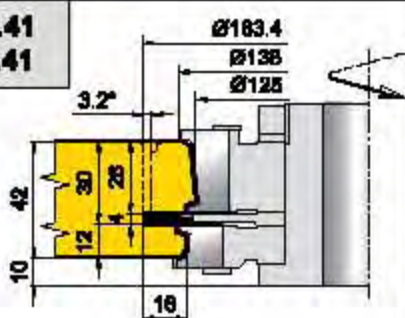

Группы 10.52.47
10.53.47

Створка.
Отрезка
штапика.

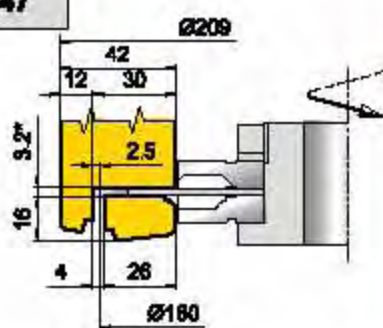

Группы 10.52.42
10.53.42

Створка.
Внутренний
профиль.
Профиль
штапика.

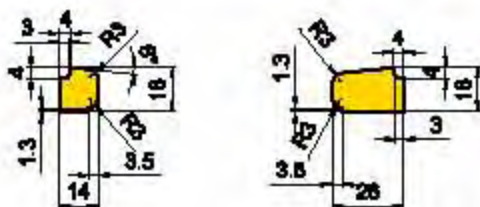
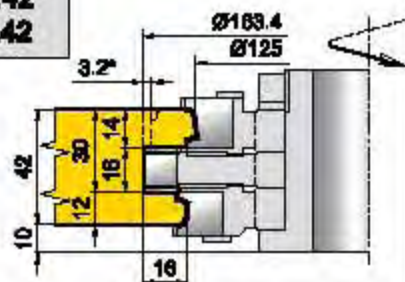

3. Группы фрез для производства арочного окна:

Группы 10.52.51
10.53.51

Коробка
основная.
Внутренний
профиль.
Проход №1.

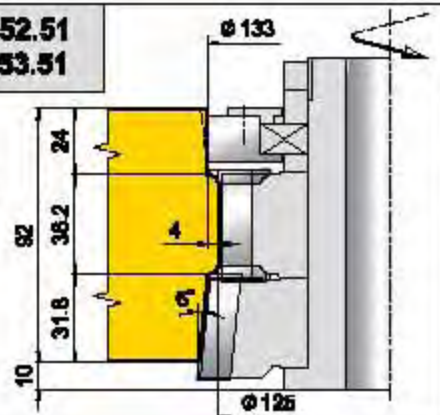

Группы 10.52.52
10.53.52

Коробка
основная.
Внутренний
профиль.
Проход №2.

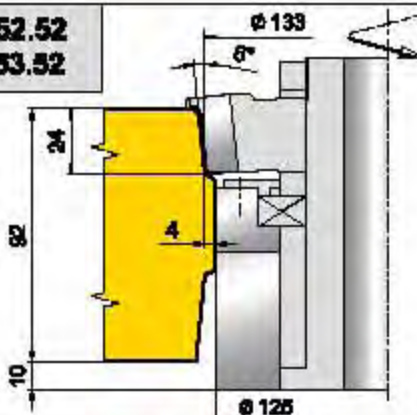

10.52.00 (z=2)
10.53.00 (z=3)

**Комплект фрез для профилирования
раздельных оконных блоков
со стеклом и стеклопакетом**



<p>Группы 10.52.15 10.53.15</p> <p>Проушина брусков створки.</p> <p>Вариант исполнения створки №1:</p>		<p>Группы 10.52.13 10.53.13</p> <p>Внутренний профиль брусков створок.</p>	
<p>Группы 10.52.16 10.53.16</p> <p>Шип-проушина брусков створки.</p> <p>Вариант исполнения створки №2:</p>		<p>Группы 10.52.10 10.53.10</p> <p>Наружный профиль брусков створки.</p>	
<p>Группы 10.52.17 10.53.17</p> <p>Шип-проушина брусков створки.</p> <p>Вариант исполнения створки №2:</p>		<p>Группы 10.52.12 10.53.12</p> <p>Наружный профиль притворных брусков створки.</p>	

1.1 Дополнительные группы фрез, расширяющие возможности базового комплекта:

<p>Группы 10.52.24 10.53.24</p> <p>Шип брусков imposta основной коробки. (контрпрофиль к коробке)</p>	<p>Группы 10.52.44 10.53.44</p> <p>Шип брусков imposta накладной коробки. (контрпрофиль к коробке)</p>
--	---

10.52.00 (z=2)
10.53.00 (z=3)

**Комплект фрез для профилирования
раздельных оконных блоков
со стеклом и стеклопакетом**



1. Базовый комплект:

<p>Группы 10.52.05 10.53.05</p> <p>Шип брусков основной коробки.</p>	<p>Группы 10.52.36 10.53.36</p> <p>Проушина брусков накладной коробки.</p>
<p>Группы 10.52.06 10.53.06</p> <p>Проушина брусков основной коробки.</p>	<p>Группы 10.52.33 10.53.33</p> <p>Внутренний профиль брусков накладной коробки.</p>
<p>Группы 10.52.03 10.53.03</p> <p>Внутренний профиль брусков основной коробки, импоста.</p>	<p>Группы 10.52.32 10.53.32</p> <p>Наружный профиль нижних брусков накладной коробки.</p>
<p>Группы 10.52.35 10.53.35</p> <p>Шип брусков накладной коробки.</p>	<p>Группы 10.52.14 10.53.14</p> <p>Шип брусков створки.</p> <p>Вариант исполнения створки №1:</p>

10.52.00 (z=2)
10.53.00 (z=3)

**Комплект фрез для профилирования
раздальных оконных блоков
со стеклом и стеклопакетом**



Вертикальное сечение оконного блока:

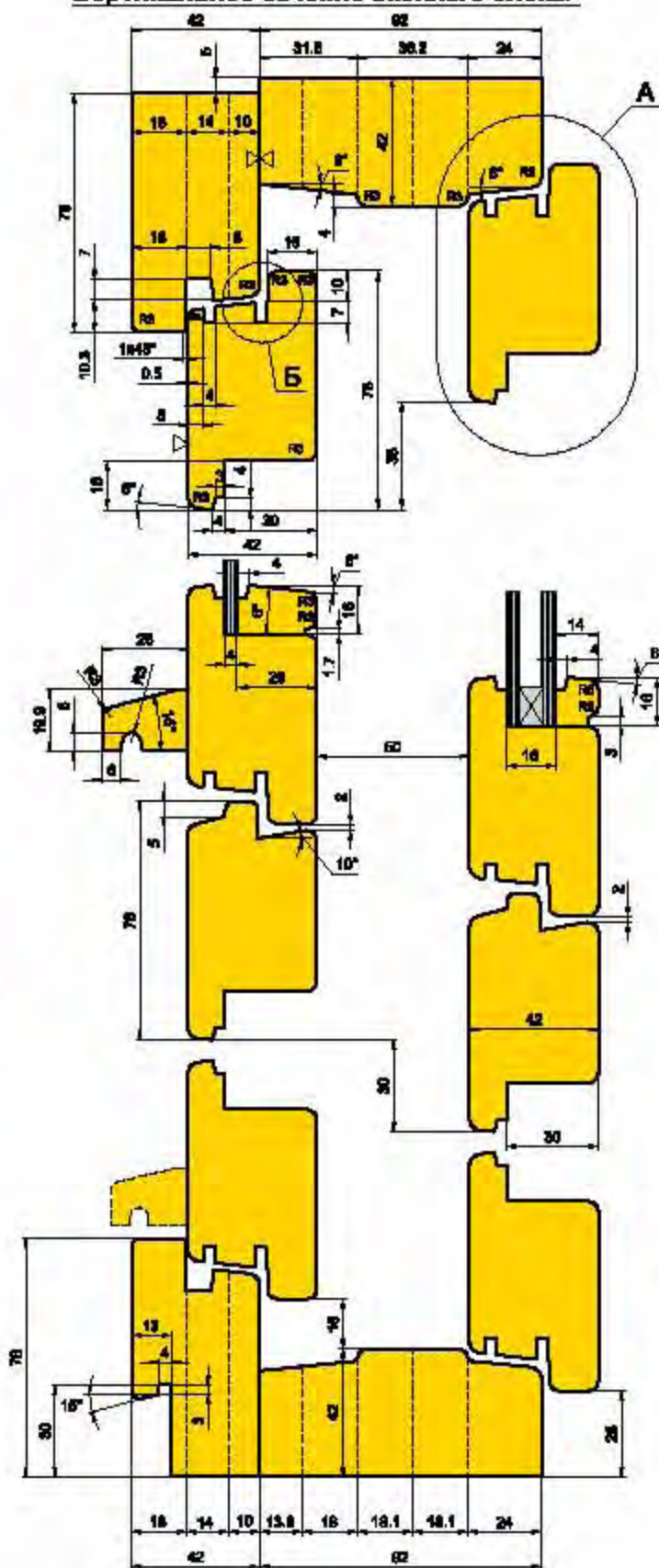

A

Варианты шиповки створки:

Исполнение №1:
одинерный шип +
проушина
(гр.14, 15)

Исполнение №2:
шип-проушина +
шип-проушина
(гр.16, 17)

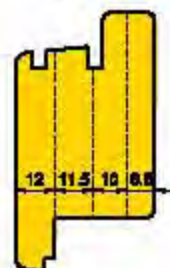
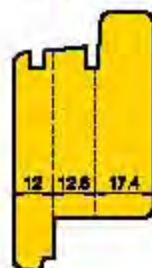

Б

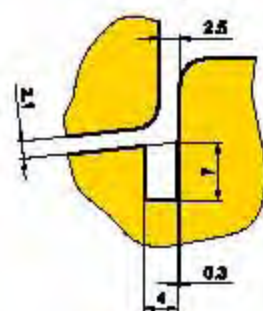

**Вариант исполнения бруса
основной коробки:
(единство заготовки)**

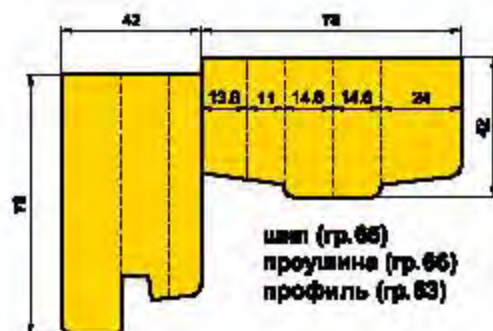

10.69.00 Универсальный комбинируемый комплект фрез для профилирования оконных блоков со стеклопакетом (Брус 86 / 92 x 83; фурнитура 12/18-9)



Базовый комплект фрез:

	10.49.00.01
	10.49.00.02
	10.49.00.04
	10.58.00.05
	10.68.00.08
	10.49.00.07
	10.49.00.09
	10.49.00.09
	10.68.00.10
	10.49.00.11
	10.49.00.12
	10.49.00.13
	10.49.00.14
	10.49.00.15
	10.49.00.16
	10.49.00.17
	10.58.00.18 (шпона бруса 86мм)
	10.49.00.19
	10.49.00.20
	10.49.00.21
	10.58.00.27 (шпона бруса 86мм)

Дополнительные фрезы, расширяющие возможности комплекта:

	10.68.00.22 (шпона бруса 82мм)
	10.49.00.23 (противоскол)
	10.49.00.24
	10.49.00.25
	10.49.00.26 (дополнительное уплотнение)
	10.49.00.28 (профиль створки без шпона)
	10.49.00.29 (Профиль штапика 18/18мм для бруса 86мм)
	10.49.00.30 (Профиль коробки с угловым соединением брусков под 45°)
	10.49.00.31 (профиль порга)
	10.49.00.32 (шип порга)
	10.49.00.33
	10.49.00.34
	10.68.00.35
	10.49.00.36
	10.68.00.37
	10.49.00.38
	10.49.00.39
	10.49.00.40

ОКОННЫЕ КОМПЛЕКТЫ

10.69.00

Универсальный комбинируемый комплект фрез
 для профилирования оконных блоков со стеклопакетом
 (Брус 86 / 92 x 83; фурнитура 12/18-9)



Вертикальное сечение
 оконного блока

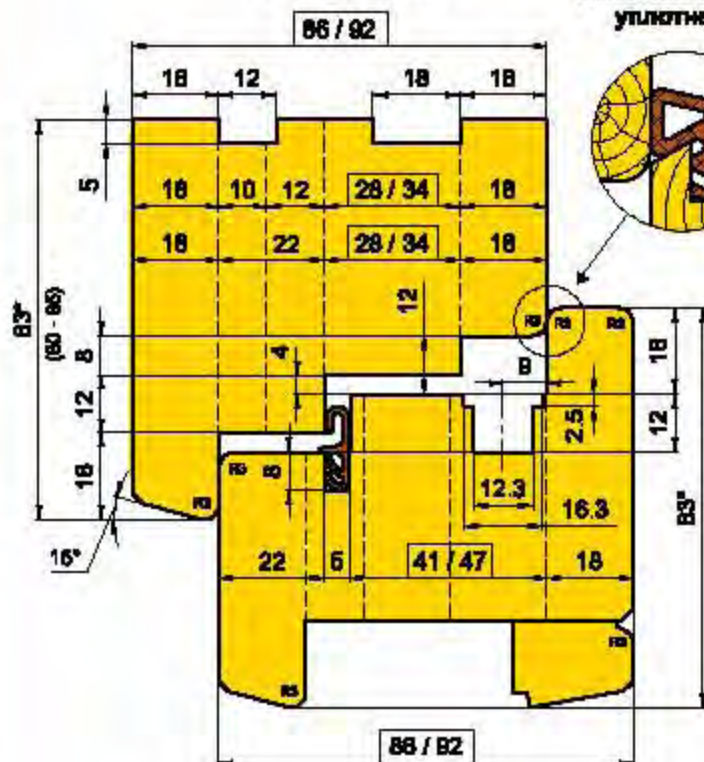

Вариант
 дополнительного
 уплотнения



Сечение оконных створок
 по притвору

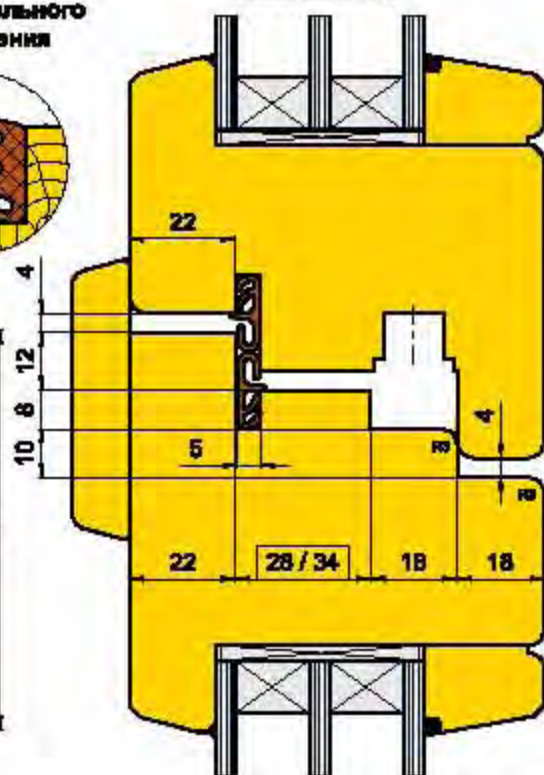

Порог и закладка балконной двери

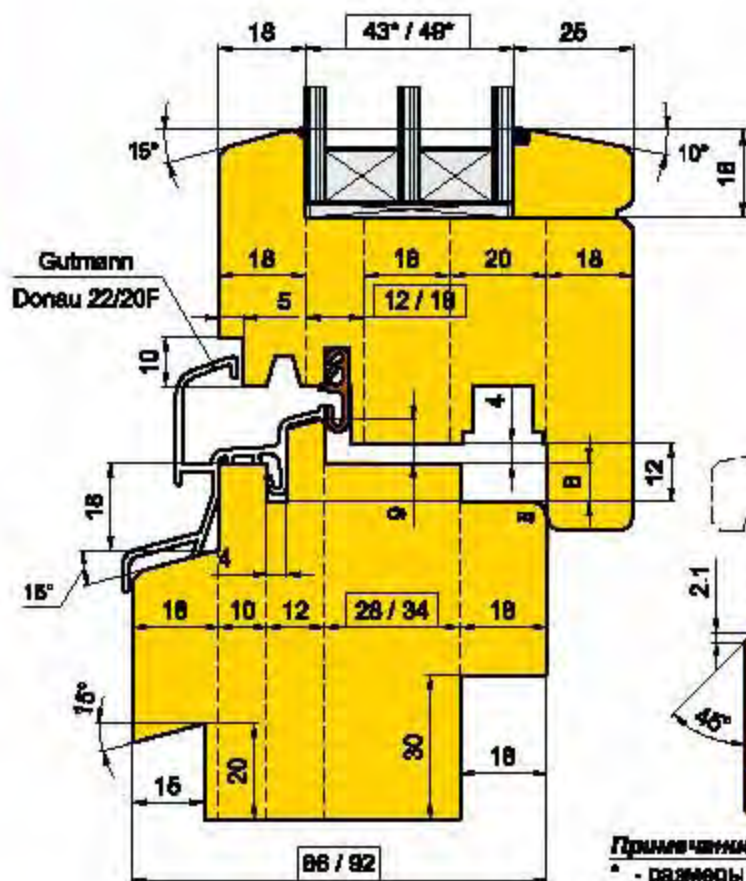

Gutmann
 Donau 22/20F

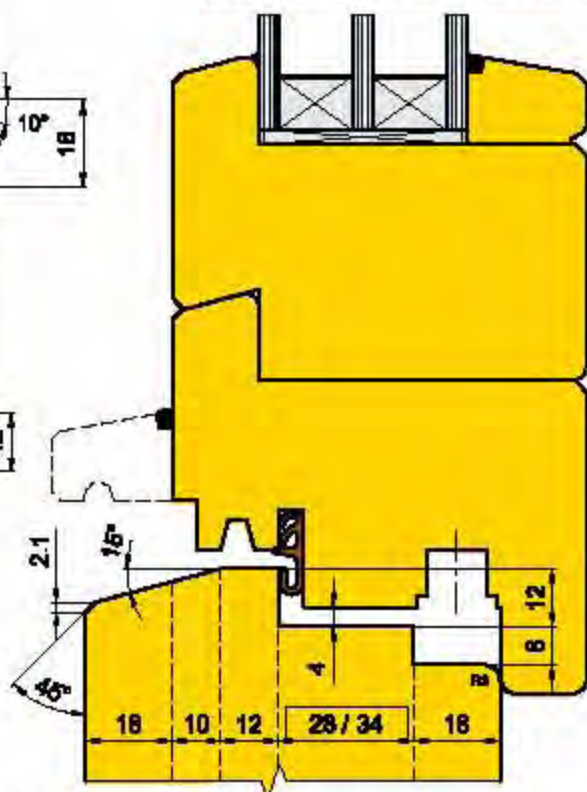

Примечание:

- * - размеры справочные;
- - размеры в рамке - переменные, для исполнений
 на брус 86мм и 92мм соответственно.

10.59.00 Универсальный комбинируемый комплект фрез для профилирования оконных блоков со стеклопакетом (Брус 78 / 86 x 83; фурнитура 12/18-9)



Базовый комплект фрез:

	10.49.00.01
	10.49.00.02
	10.49.00.04
	10.59.00.05
	10.49.00.06
	10.49.00.07
	10.49.00.08
	10.49.00.09
	10.49.00.10
	10.49.00.11
	10.49.00.12
	10.49.00.13
	10.49.00.14
	10.49.00.15
	10.49.00.16
	10.49.00.17
	10.59.00.18 (шпатель Брус 86мм)
	10.49.00.19
	10.49.00.20
	10.49.00.21
	10.59.00.27 (шпатель Брус 86мм)

Дополнительные фрезы, расширяющие возможности комплекта:

	10.59.00.22 (шпатель Брус 78мм)
	10.49.00.23 (протектор)
	10.49.00.24
	10.49.00.25
	10.49.00.26 (дополнительное уплотнение)
	10.49.00.28 (профиль створки без штапов)
	10.49.00.29 (Профиль штапов 18/18мм для Брус 78мм)
	10.49.00.30 (Профиль короба с угловым соединением Бруска под 45°)
	10.49.00.31 (профиль порога)
	10.49.00.32 (шип порога)
	10.49.00.33
	10.49.00.34
	10.49.00.35
	10.49.00.36
	10.49.00.37
	10.49.00.38
	10.49.00.39
	10.49.00.40

ОКОННЫЕ КОМПЛЕКТЫ

10.59.00

Универсальный комбинируемый комплект фрез для профилирования оконных блоков со стеклопакетом (Брус 78 / 86 х 83; фурнитура 12/18-9)



Вертикальное сечение оконного блока

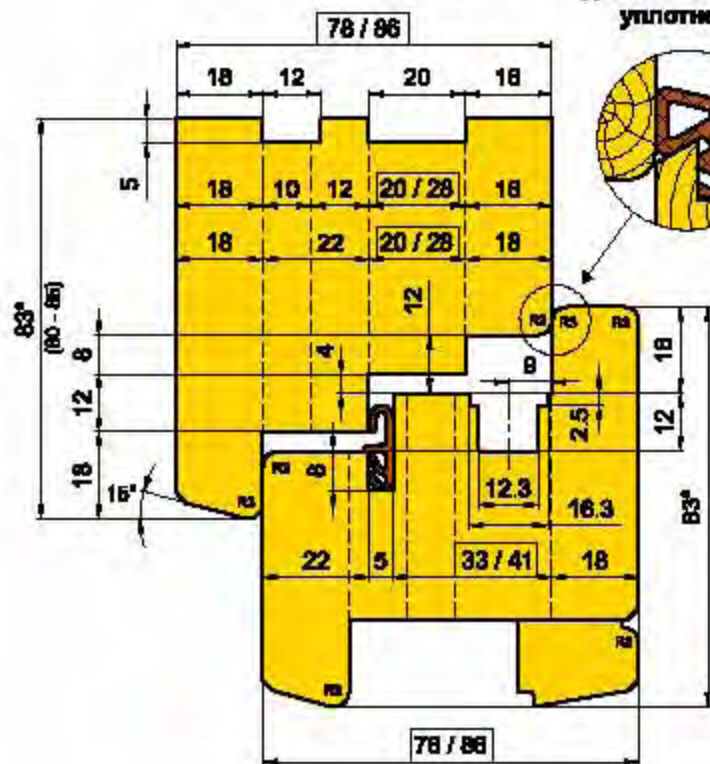

Вариант дополнительного уплотнения



Сечение оконных створок по притвору

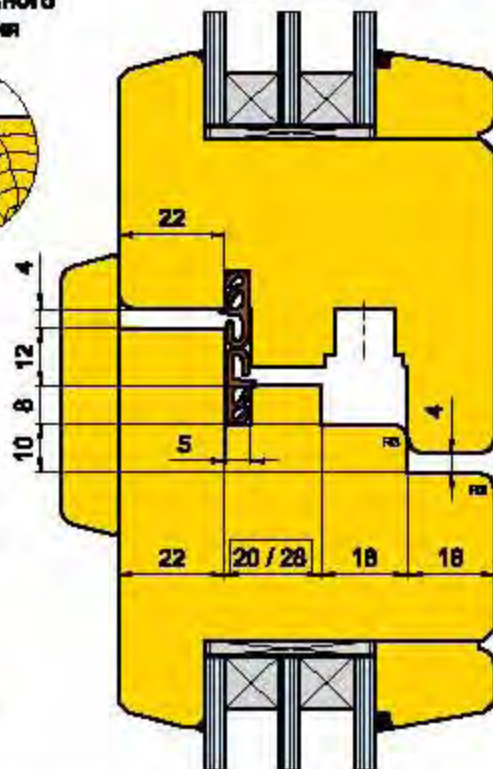

Порог и закладка балконной двери

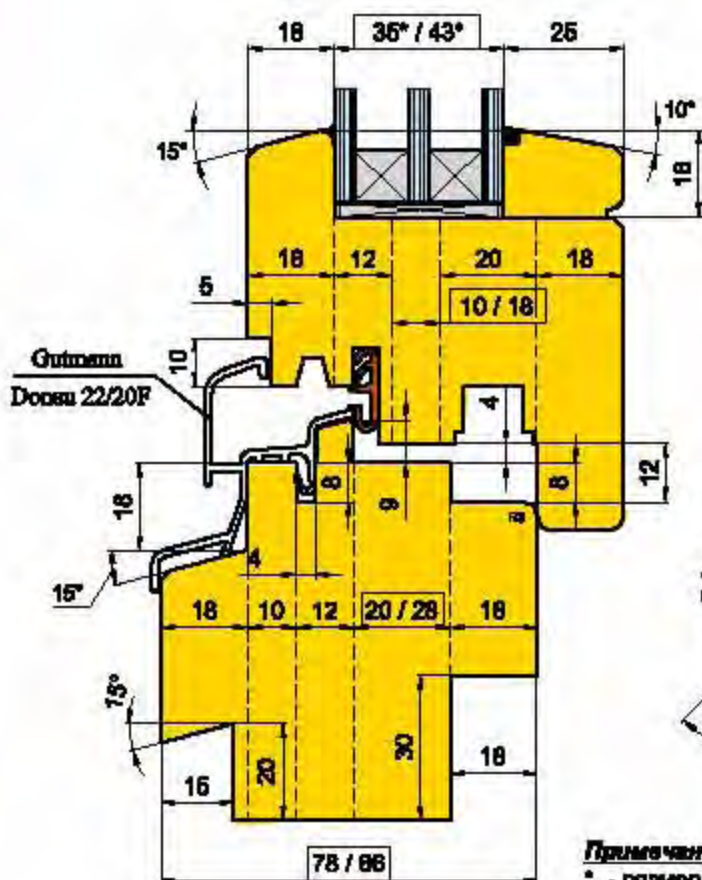
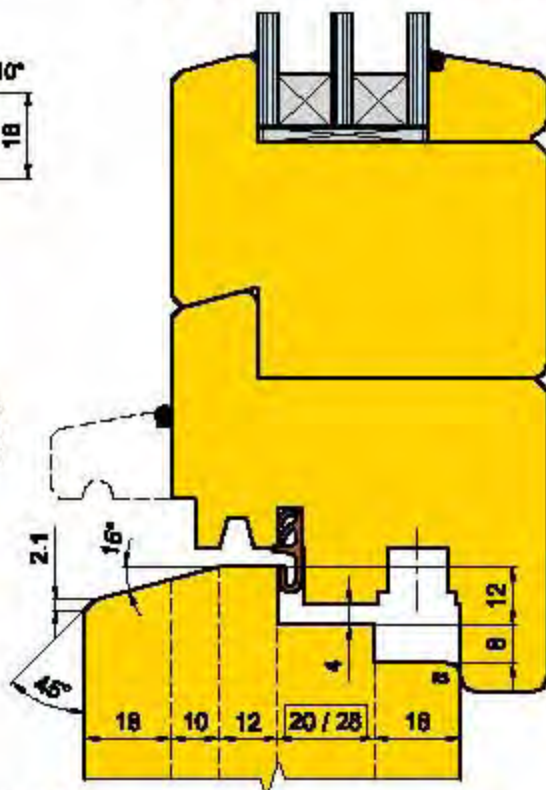

Gutmann
Доска 22/20F

Примечание:
* - размеры справочные;
□ размеры в раме - переменные, для исполнения из бруса 78мм и 86мм соответственно.

10.49.00 Универсальный комбинируемый комплект фрез
 для профилирования оконных блоков со стеклопакетом
 (Брус 68 / 78 x 63; фурнитура 12/18-9)



Базовый комплект фрез :

	10.49.00.01
	10.49.00.02
	10.49.00.04
	10.49.00.05
	10.49.00.06
	10.49.00.07
	10.49.00.08
	10.49.00.09
	10.49.00.10
	10.49.00.11
	10.49.00.12
	10.49.00.13
	10.49.00.14
	10.49.00.15
	10.49.00.16
	10.49.00.17
	10.49.00.18 (шиповый брусок 78мм)
	10.49.00.19
	10.49.00.20
	10.49.00.21

**Дополнительные фрезы,
 расширяющие возможности комплекта :**

	10.49.00.22 (шиповый брусок 68мм)
	10.49.00.23 (противосвет)
	10.49.00.24
	10.49.00.25
	10.49.00.26 (дополнительное уплотнение)
	10.49.00.28 (профиль створки без штапика)
	10.49.00.29 (Профиль штапика 18/18мм для бруска 68мм)
	10.49.00.30 (Профиль коробки с угловым соединением брусков под 45°)
	10.49.00.31 (профиль порога)
	10.49.00.32 (для порога)
	10.49.00.33
	10.49.00.34
	10.49.00.35
	10.49.00.36
	10.49.00.37
	10.49.00.38
	10.49.00.39
	10.49.00.40

ОКОННЫЕ КОМПЛЕКТЫ

10.49.00

Универсальный комбинируемый комплект фрез
для профилирования оконных блоков со стеклопакетом
(Брус 68 / 78 x 83; фурнитура 12/18-9)



Вертикальное сечение
оконного блока

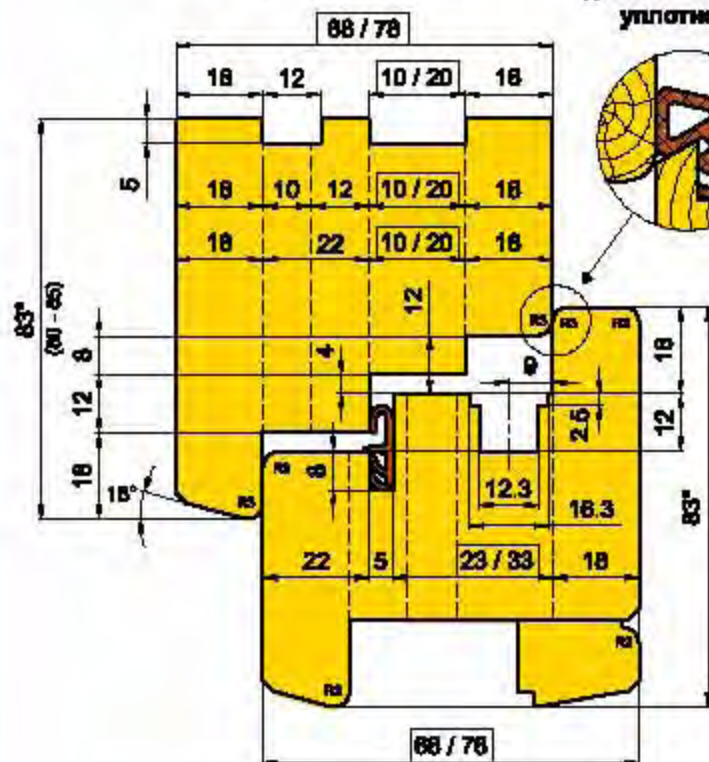

Вариант
дополнительного
уплотнения



Сечения оконных створок
по притвору

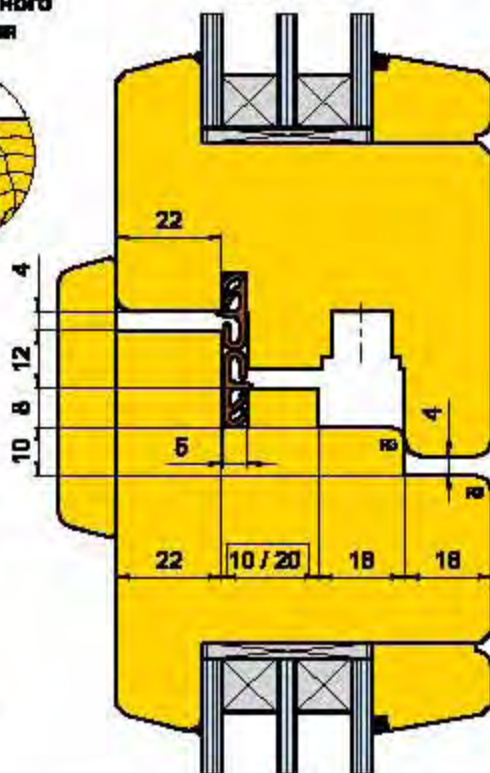

Порог и закладка балконной двери

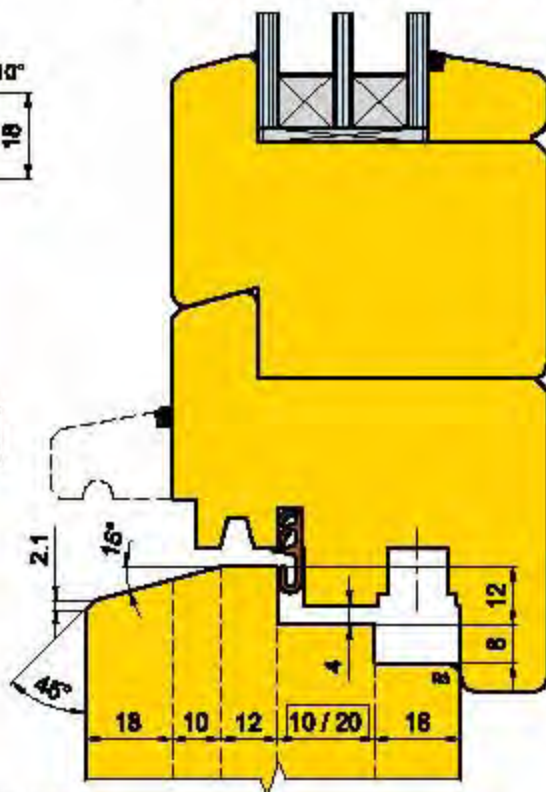
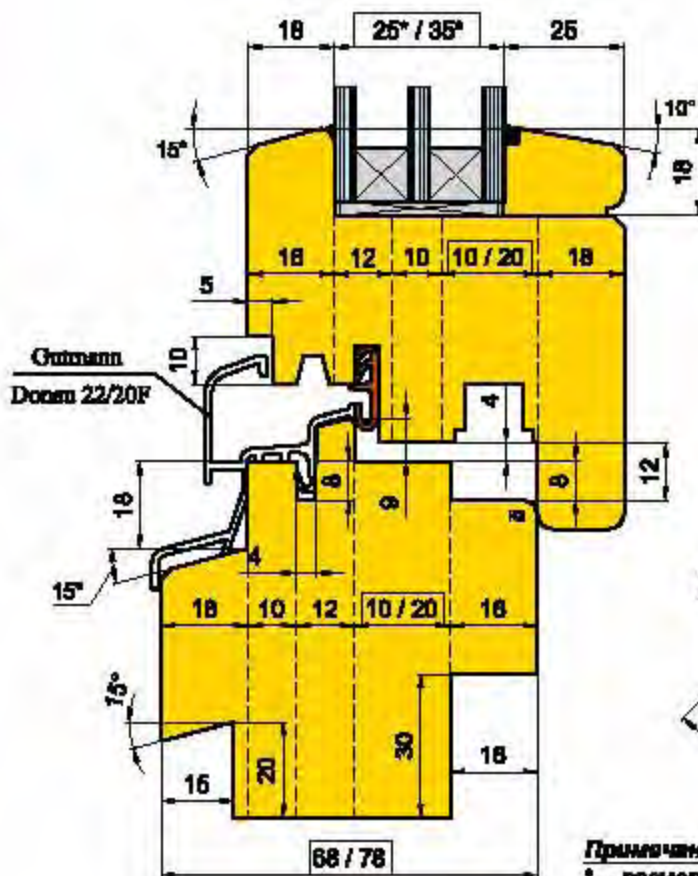

Примечание:





* - размеры справочные;

□ размеры в рамке - переменные, для исполнений
на брус 68мм и 78мм соответственно.

10.68.00 Универсальный комбинируемый комплект фрез для профилирования оконных блоков со стеклопакетом (Брус 86 / 92 x 83; фурнитура 12/18-9)

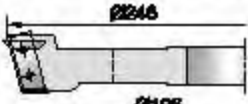

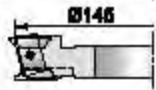
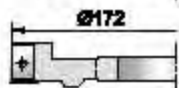
Базовый комплект фрез :

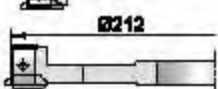
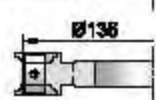
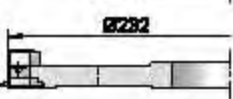
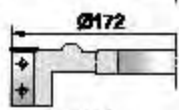
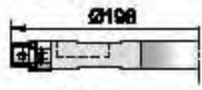
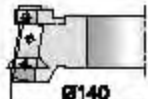
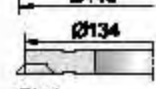
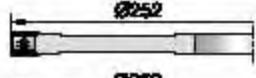
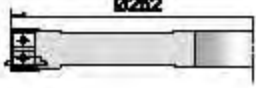
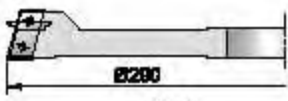
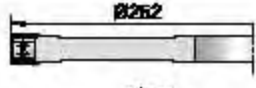
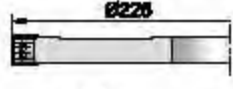
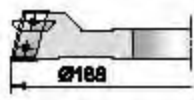
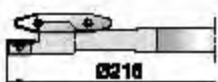
	10.68.00.01
	10.68.00.02
	10.68.00.04
	10.68.00.05
	10.68.00.06
	10.68.00.07
	10.68.00.08
	10.68.00.09
	10.68.00.10
	10.68.00.11
	10.68.00.12
	10.68.00.13
	10.68.00.14
	10.68.00.15
	10.68.00.16
	10.68.00.17
	10.68.00.18 <i>(заготовка бруса 86мм)</i>
	10.68.00.19
	10.68.00.21

Дополнительные фрезы, расширяющие возможности комплекта :

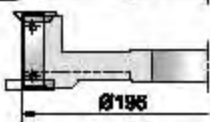
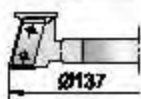
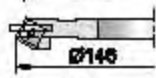
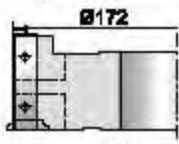
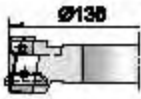
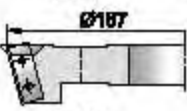
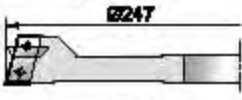
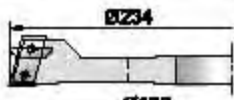
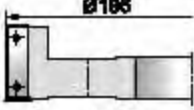
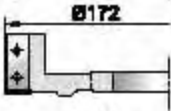
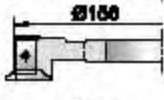
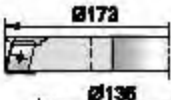
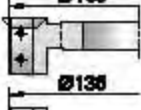
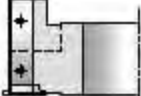
	10.68.00.22 <i>(заготовка бруса 92мм)</i>
	10.68.00.23 <i>(противосвет)</i>
	10.68.00.25 <i>(напост коробки)</i>
	10.68.00.26 <i>(дополнительное уплотнение)</i>
	10.68.00.28 <i>(профиль створки без штапика)</i>
	10.68.00.29 <i>(Профиль штапика 18мм для бруса 86мм)</i>
	10.68.00.31 <i>(профиль порого)</i>
	10.68.00.32 <i>(шип порога)</i>
	10.68.00.33
	10.68.00.34
	10.68.00.35
	10.68.00.24
	10.68.00.38
	10.68.00.39
	10.68.00.40

(Напост-контрпрофиль, короб. Верх)

(Напост отворота, закладка балконной двери)

10.68.00

Универсальный комбинируемый комплект фрез
 для профилирования оконных блоков со стеклопакетом
 (Брус 86 / 92 x 83; фурнитура 12/18-8)



Вертикальное сечение
 оконного блока

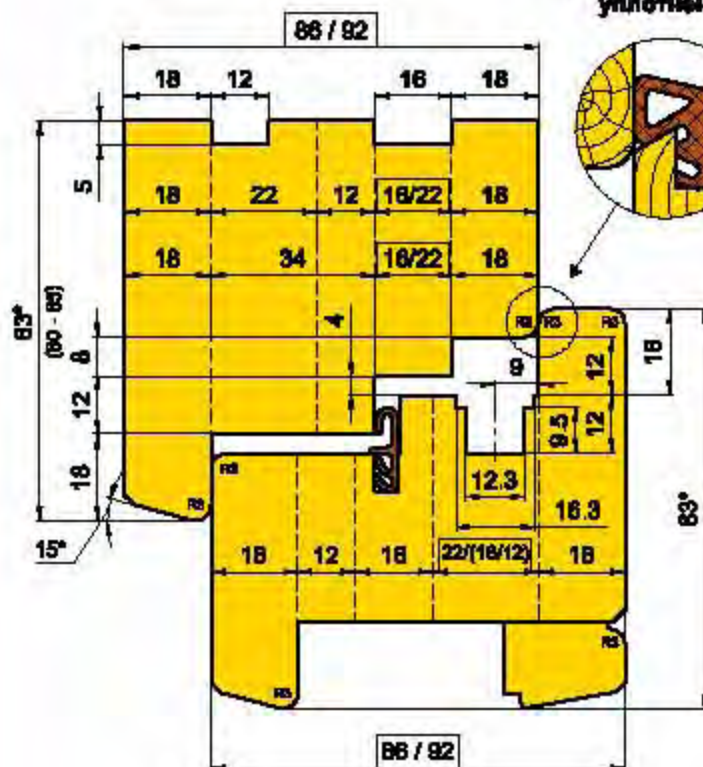

Вариант
 дополнительного
 уплотнения



Сечения оконных створок
 по профилю

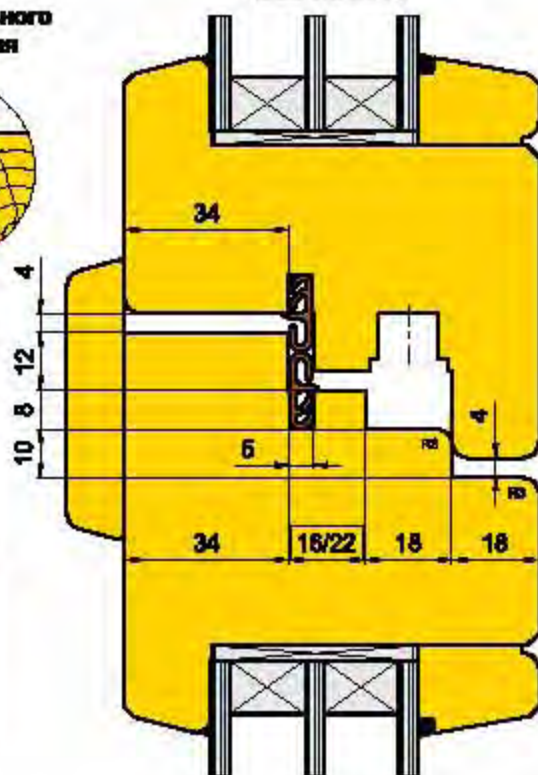

Порог и закладка балочной двери

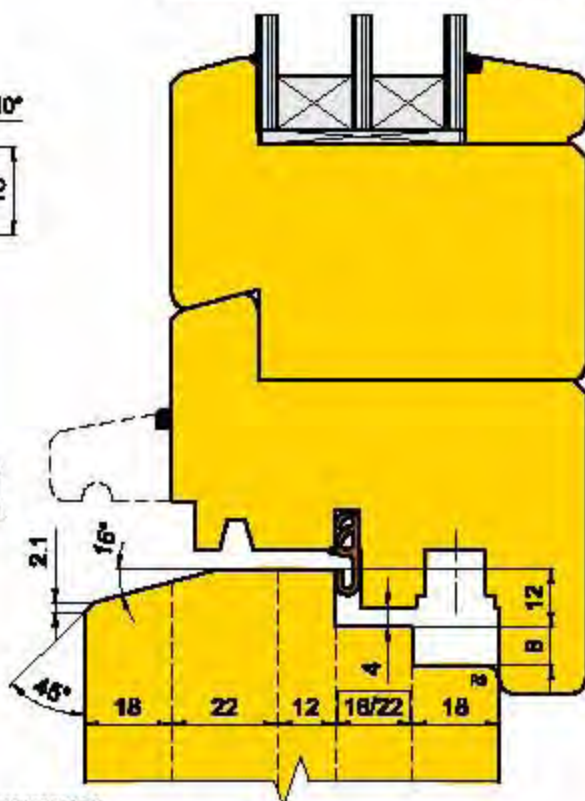
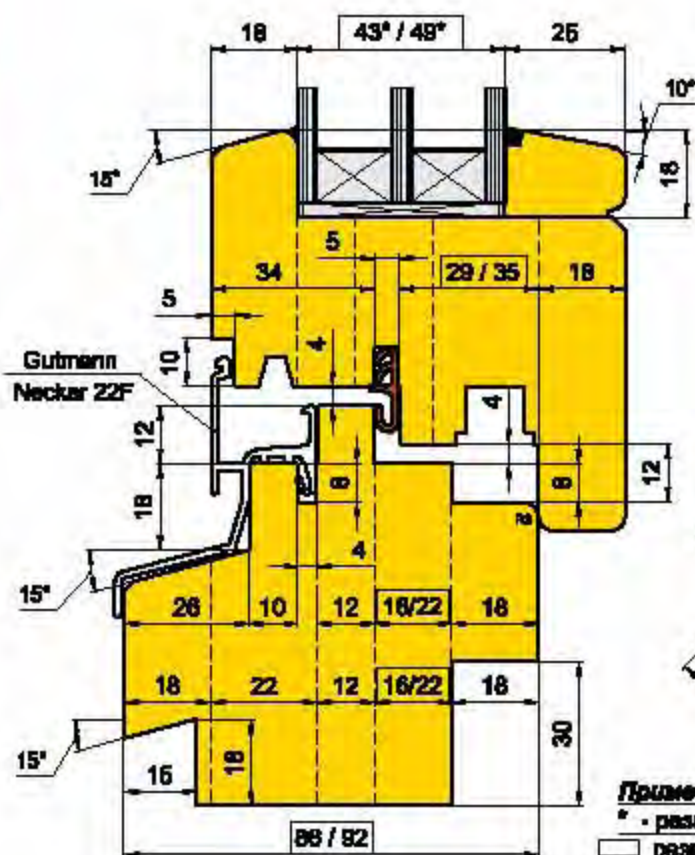

Примечание:

- * - размеры справочные;
- размеры в рамке - переменные, для исполнений
 из бруса 86мм и 92мм соответственно.

10.58.00

Универсальный комбинируемый комплект фрез
 для профилирования оконных блоков со стеклопакетом
 (Брус 78 / 86 x 83; фурнитура 12/18-9)



Базовый комплект фрез:

	10.48.00.01
	10.58.00.02
	10.48.00.03
	10.48.00.04
	10.48.00.05
	10.58.00.06
	10.48.00.07
	10.48.00.08
	10.48.00.09
	10.58.00.10
	10.48.00.11
	10.48.00.12
	10.48.00.13
	10.48.00.14
	10.48.00.15
	10.48.00.16
	10.48.00.17
	10.58.00.18 (шиповка бруса 86мм)
	10.48.00.19
	10.48.00.20
	10.48.00.21
	10.58.00.27 (шиповка бруса 86мм)

Дополнительные фрезы,
 расширяющие возможности комплекта:

	10.58.00.22 (шиповка бруса 78мм)
	10.48.00.23 (противоскоп)
	10.48.00.24
	10.48.00.25
	10.48.00.26 (дополнительное уплотнение)
	10.48.00.28 (профиль створки без шпала)
	10.48.00.29 (Профиль штапика 18/18мм для бруса 78мм)
	10.48.00.30 (Профиль шпала в угловом соединении брусьев под 45°)
	10.48.00.31 (профиль порога)
	10.48.00.32 (шип порога)
	10.48.00.33
	10.48.00.34
	10.48.00.35
	10.48.00.36
	10.48.00.37 (Мягкот корпус в угловом соединении брусьев под 45°)
	10.48.00.38
	10.48.00.39
	10.48.00.40

ОКОННЫЕ КОМПЛЕКТЫ

10.58.00

Универсальный комбинируемый комплект фрез
 для профилирования оконных блоков со стеклопакетом
 (Брус 78 / 86 x 83; фурнитура 12/18-8)



Вертикальное сечение
 оконного блока

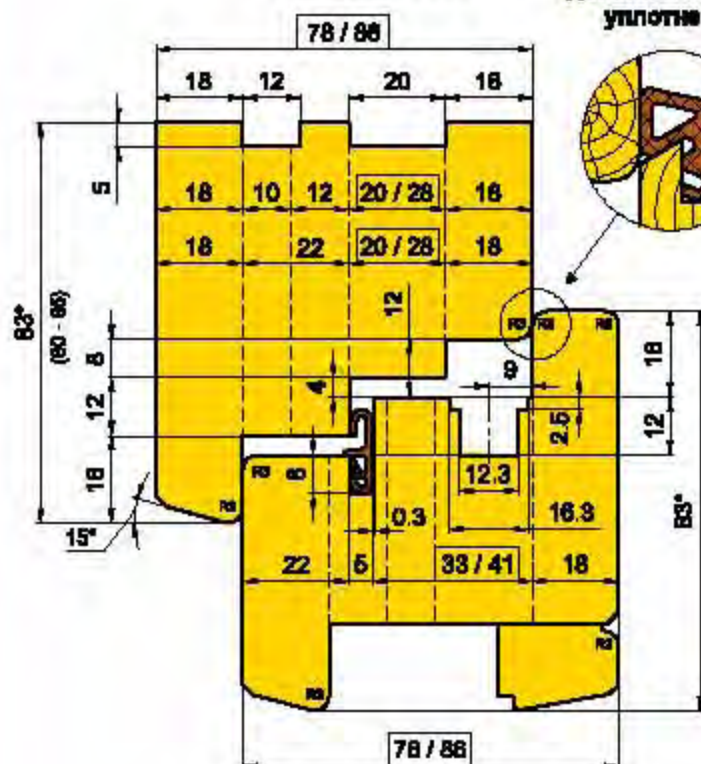

Вариант
 дополнительного
 уплотнения



Сечение оконных створок
 по притвору

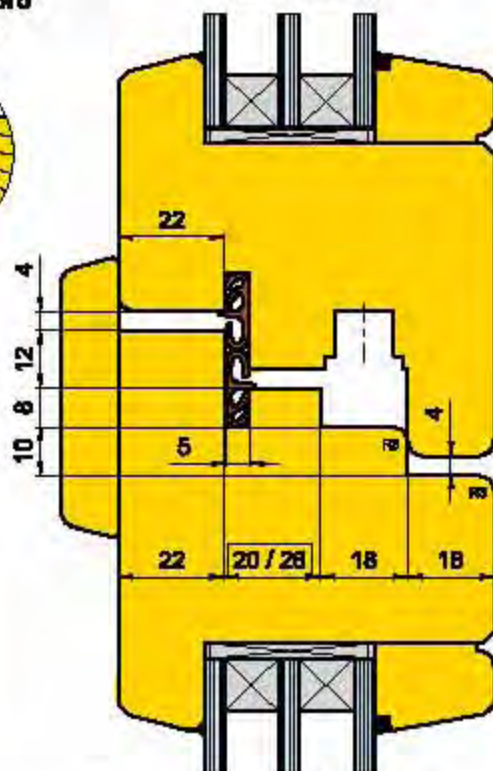

Порог и закладка балконной двери

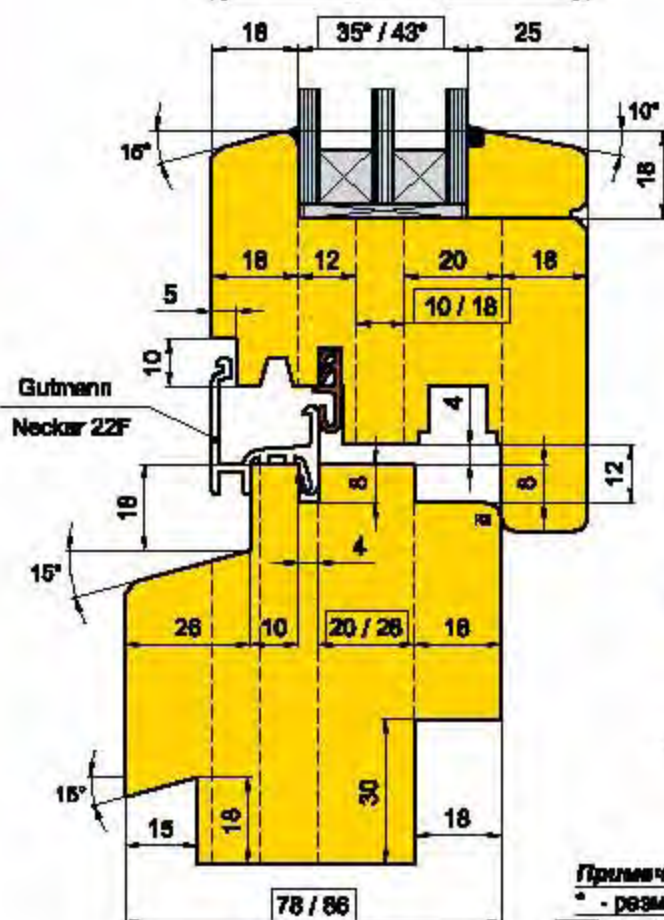

Gutmann
 Necker 22F

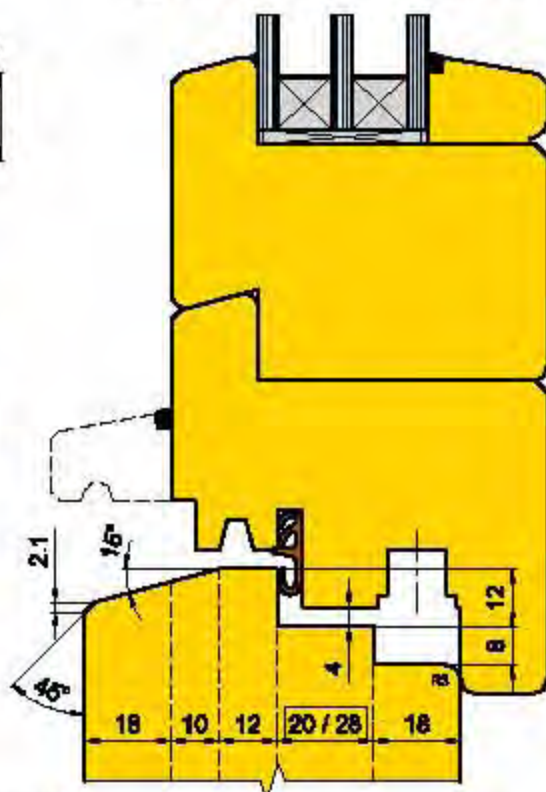

Примечание:

- * - размеры справочные;
- - размеры в раме - переменные, для исполнений из бруса 78мм и 86мм соответственно.

10.48.00 -
10.69.00

Универсальные комбинируемые комплекты фрез
для профилирования оконных блоков со стеклопакетом



Обозначение фрезы	D мм	d мм	B мм	Ножи									
				Z		V		R		C		S	
				Обозн.	Кол.	Обозн.	Кол.	Обозн.	Кол.	Обозн.	Кол.	Обозн.	Кол.
10.68.00.29	136	60	27	TS20	2							S45	2
				10.48.00.12.01	2								
10.68.00.31	187	60	30	TS30	2							S45	2
10.68.00.32	247	60	26	10.48.00.16.01	3	TS14.20	3					S45	3
10.68.00.33	234	60	26	10.48.00.16.01	2	TS14.20	2	SR3	2				
10.68.00.34	196	60	40	TS40	2	TS14.20	2						
10.68.00.35	172	60	30	TS30	2	TS14.20	2						
10.68.00.36	173	60	18	10.48.00.36.01	2	TS14.20	2	SR3	2				
10.68.00.39	136	60	30	TS30	2							S45	2
10.68.00.40	136	60	50	TS50	2			SR3	2				

Ножи профильные

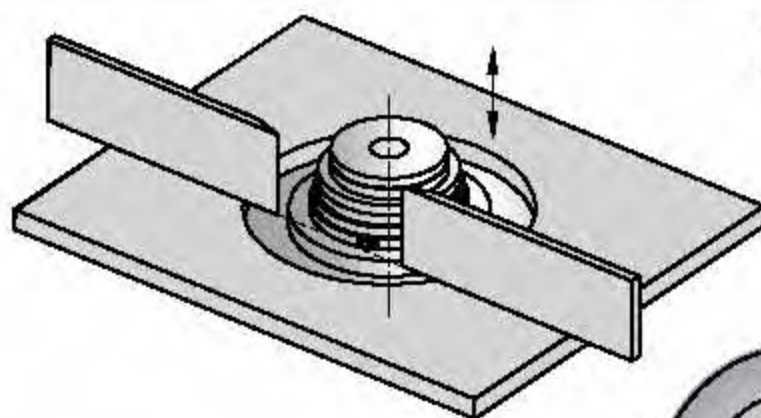
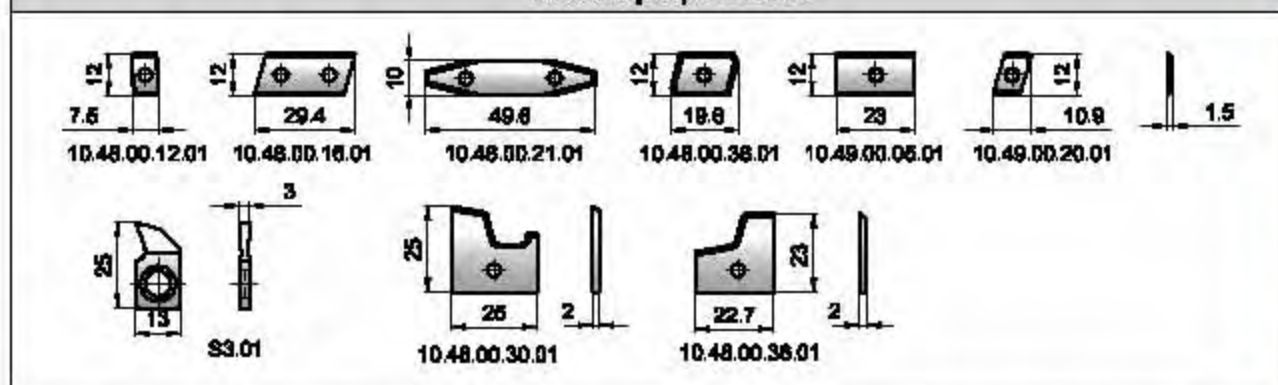

Пример использования
настроечной оправки на
фрезерном станке

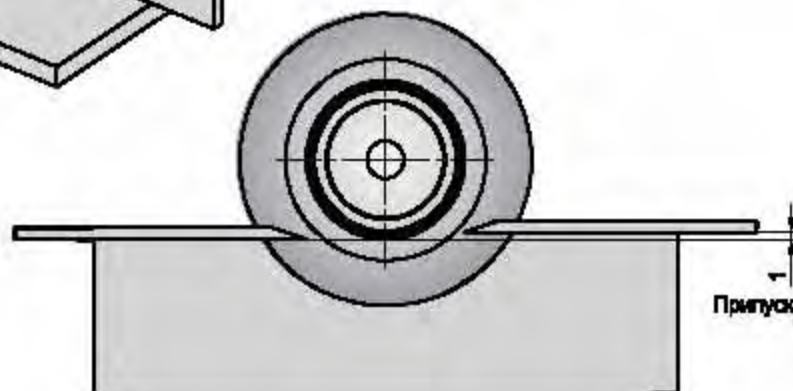

10.48.00 -
10.69.00

Универсальные комбинируемые комплекты фрез
для профилирования оконных блоков со стеклопакетом



Обозначение фрезы	D мм	d мм	B мм	Ножи									
				Z		V		R		C		S	
				Обозн.	Кол.	Обозн.	Кол.	Обозн.	Кол.	Обозн.	Кол.	Обозн.	Кол.
10.48.00.35	172	60	30	TS30	2	TS14.20	2						
10.48.00.36	252	60	22	10.48.00.36.01	2	TS14.20	2						
10.48.00.37	228	60	30	TS30	2	TS14.20	2						
10.48.00.38	173	60	18	10.48.00.38.01	2	TS14.20	2	SR3	2				
10.48.00.39	136	60	30	TS30	2					S45	2		
10.48.00.40	136	60	60	TS60	2			SR3	2				
10.58.00.05	172	60	30	TS30	2	TS14.20	2						
10.58.00.18	228	60	28	TS15	2+2	TS14.20	2+2						
10.58.00.22	228	60	20	TS12	2+2	TS14.20	2+2						
10.58.00.27	252	60	18	TS12	2+2	TS14.20	2+2						
10.68.00.06	198	60	40	TS40	2	TS14.20	2	SR3	2			S6	2
10.68.00.10	172	60	30	TS30	2	TS14.20	2						
10.68.00.22	228	60	34	TS20	2+2	TS14.20	2+2						
10.68.00.36	172	60	40	TS40	2	TS14.20	2						
10.68.00.37	228	60	40	TS40	2	TS14.20	2						
10.68.00.01	248	60	30	TS30	2	TS14.20	2			S45	2		
10.68.00.02	198	60	20	TS20	2	TS14.20	2					S4	2
10.68.00.04	145	60	20	TS20	2			SR3	2	S45	2		
10.68.00.05	172	60	20	TS20	2	TS14.20	2						
10.68.00.06	198	60	40	TS40	2	TS14.20	2	SR3	2			S6	2
10.68.00.07	212	60	20	TS20	2	TS14.20	2	SR3	2				
10.68.00.08	138	60	20	TS20	2			SR3	2+2				
10.68.00.09	232	60	20	TS20	2	TS14.20	2	SR3	2				
10.68.00.10	172	60	30	TS30	2	TS14.20	2						
10.68.00.11	198	60	18	TS12	6	TS14.20	2+2						
10.68.00.12	140	60	37	TS30	2					S45	2		
				10.48.00.12.01	2								
10.68.00.13	134	60	12							S45	2		
10.68.00.14	252	60	12	TS8.5	2+2	TS14.20	2+2						
10.68.00.15	252	60	22	TS12	2+2	TS14.20	2+2	SR3	2				
10.68.00.16	290	60	28	10.48.00.16.01	3	TS14.20	3	SR3	3				
10.68.00.17	252	60	16	TS12	2+2	TS14.20	2+2						
10.68.00.18	228	60	16	TS12	2+2	TS14.20	2+2						
10.68.00.19	188	60	26	10.48.00.19.01	3	TS14.20	3			S45	3		
10.68.00.21	218	60	21	TS7.5	2	TS14.20	2						
				10.48.00.21.01	2								
10.68.00.22	228	60	22	TS12	2+2	TS14.20	2+2						
10.68.00.23	196	60	40	TS40	2	TS14.20	2	SR3	2			S6	2
10.68.00.24	166	60	20	TS20	2	TS14.20	2	SR3	2				
10.68.00.25	137	60	28	10.48.00.16.01	2	TS14.20	2	SR3	2				
10.68.00.26	148	60	10	TS12	2							S3.01	2
10.68.00.28	172	60	60	TS60	2			SR3	2				

7

**10.48.00 -
10.69.00**

**Универсальные комбинируемые комплекты фрез
для профилирования оконных блоков со стеклопакетом**



Обозначение фрезы	D мм	d мм	B мм	Ножи											
				Z		V		R		C		S			
				Обозн.	Кол.	Обозн.	Кол.	Обозн.	Кол.	Обозн.	Кол.	Обозн.	Кол.		
10.58.00.02	136	60	50	TS50	2									S4	2
10.58.00.06	196	60	30	TS30	2	TS14.20	2	SR3	2					S5	2
10.58.00.10	172	60	30	TS30	2	TS14.20	2								
10.58.00.18	228	60	28	TS15	2+2	TS14.20	2+2								
10.58.00.22	228	60	20	TS12	2+2	TS14.20	2+2								
10.58.00.27	252	60	18	TS12	2+2	TS14.20	2+2								
10.49.00.01	242	60	20	TS20	2	TS14.20	2					S45	2		
10.49.00.02	196	60	28	TS15	2+2	TS14.20	2					S45	2	S4	2
10.49.00.04	146	60	20	TS20	2			SR3	2	S46	2				
10.49.00.05	172	60	23	10.49.00.05.01	2	TS14.20	2								
10.49.00.06	196	60	30	TS30	2	TS14.20	2	SR3	2					S5	2
10.49.00.07	212	60	20	TS20	2	TS14.20	2	SR3	2						
10.49.00.08	136	60	20	TS20	2			SR3	2+2						
10.49.00.09	232	60	20	TS20	2	TS14.20	2	SR3	2						
10.49.00.10	172	60	23	10.49.00.05.01	2	TS14.20	2								
10.49.00.11	196	60	16	TS12	6	TS14.20	2+2								
10.49.00.12	140	60	37	TS30	2					S46	2				
				10.49.00.12.01	2										
10.49.00.13	134	60	12							S45	2				
10.49.00.14	262	60	12	TS9.5	2+2	TS14.20	2+2								
10.49.00.15	252	60	20	TS12	2+2	TS14.20	2+2	SR3	2						
10.49.00.16	290	60	28	10.49.00.16.01	3	TS14.20	3	SR3	3						
10.49.00.17	262	60	10	TS9.5	3	TS14.20	3+3								
10.49.00.18	228	60	20	TS12	2+2	TS14.20	2+2								
10.49.00.19	212	60	26	10.49.00.16.01	3	TS14.20	3			S45	3				
10.49.00.20	268	60	12	TS9.5	2	TS14.20	2+2+2								
				10.49.00.20.01	2										
10.49.00.21	216	60	21	TS7.5	2	TS14.20	2								
				10.49.00.21.01	2										
10.49.00.22	228	60	10	TS9.5	3	TS14.20	3+3								
10.49.00.23	196	60	30	TS30	2	TS14.20	2	SR3	2					S5	2
10.49.00.24	156	60	20	TS20	2	TS14.20	2	SR3	2						
10.49.00.25	139	60	26	10.49.00.16.01	2	TS14.20	2	SR3	2						
10.49.00.26	146	60	10	TS12	2									S3.01	2
10.49.00.28	172	60	50	TS50	2			SR3	2						
10.49.00.29	136	60	27	TS20	2					S45	2				
				10.49.00.12.01	2										
10.49.00.30	194	60	25	10.49.00.30.01	2	TS14.20	2								
10.49.00.31	187	60	30	TS30	2					S45	2				
10.49.00.32	247	60	26	10.49.00.16.01	3	TS14.20	3			S46	3				
10.49.00.33	234	60	28	10.49.00.16.01	2	TS14.20	2	SR3	2						
10.49.00.34	196	60	30	TS30	2	TS14.20	2								

ОКОННЫЕ КОМПЛЕКТЫ

10.48.00 -
10.69.00

Универсальные комбинируемые комплекты фрез
для профилирования оконных блоков со стеклопакетом



Обозначение фрезы	D мм	d мм	B мм	Ножи											
				Z		V		R		C		S			
				Обозн.	Кол.	Обозн.	Кол.	Обозн.	Кол.	Обозн.	Кол.	Обозн.	Кол.		
10.48.00.01	188	60	30	TS30	2	TS14.20	2			S45	2				
10.48.00.02	138	60	40	TS40	2							S4	2		
10.48.00.03	152	60	20	TS20	2	TS14.20	2	SR3	2						
10.48.00.04	145	60	20	TS20	2			SR3	2	S45	2				
10.48.00.05	172	60	20	TS20	2	TS14.20	2								
10.48.00.06	196	60	30	TS30	2	TS14.20	2	SR3	2			S5	2		
10.48.00.07	212	60	20	TS20	2	TS14.20	2	SR3	2						
10.48.00.08	138	60	20	TS20	2			SR3	2+2						
10.48.00.09	232	60	20	TS20	2	TS14.20	2	SR3	2						
10.48.00.10	172	60	20	TS20	2	TS14.20	2								
10.48.00.11	196	60	18	TS12	6	TS14.20	2+2								
10.48.00.12	140	60	37	TS30	2					S45	2				
				10.48.00.12.01	2										
10.48.00.13	134	60	12							S45	2				
10.48.00.14	252	60	12	TS7.5	2+2	TS14.20	2+2								
10.48.00.15	252	60	20	TS12	2+2	TS14.20	2+2	SR3	2						
10.48.00.16	260	60	26	10.48.00.16.01	3	TS14.20	3	SR3	3						
10.48.00.17	252	60	10	TS7.5	2+2	TS14.20	2+2								
10.48.00.18	228	60	20	TS12	2+2	TS14.20	2+2								
10.48.00.19	228	60	28	10.48.00.18.01	3	TS14.20	3			S45	3				
10.48.00.20	268	60	12	TS7.5	2+2	TS14.20	2+2								
10.48.00.21	218	60	21	TS7.5	2	TS14.20	2								
				10.48.00.21.01	2										
10.48.00.22	228	60	10	TS7.5	2+2	TS14.20	2+2								
10.48.00.23	198	60	30	TS30	2	TS14.20	2	SR3	2			S5	2		
10.48.00.24	158	60	20	TS20	2	TS14.20	2	SR3	2						
10.48.00.25	137	60	26	10.48.00.16.01	2	TS14.20	2	SR3	2						
10.48.00.26	148	60	10	TS12	2							S3.01	2		
10.48.00.28	172	60	50	TS50	2			SR3	2						
10.48.00.29	138	60	27	TS20	2					S45	2				
				10.48.00.12.01	2										
10.48.00.30	194	60	26	10.48.00.30.01	2	TS14.20	2								
10.48.00.31	187	60	30	TS30	2					S45	2				
10.48.00.32	247	60	26	10.48.00.16.01	3	TS14.20	3			S45	3				
10.48.00.33	234	60	26	10.48.00.16.01	2	TS14.20	2	SR3	2						
10.48.00.34	198	60	30	TS30	2	TS14.20	2								
10.48.00.35	172	60	30	TS30	2	TS14.20	2								
10.48.00.36	252	60	22	10.48.00.36.01	2	TS14.20	2								
10.48.00.37	228	60	30	TS30	2	TS14.20	2								
10.48.00.38	173	60	18	10.48.00.38.01	2	TS14.20	2	SR3	2						
10.48.00.39	136	60	30	TS30	2					S45	2				
10.48.00.40	138	60	50	TS50	2			SR3	2						

7

10.48.00 Универсальный комбинируемый комплект фрез для профилирования оконных блоков со стеклопакетом (Брус 68 / 78 x 53; фурнитура 12/18-9)



Сборка 33

Коробка. Профиль. Верх. Бок.

1-й проход

Наки S5 снять

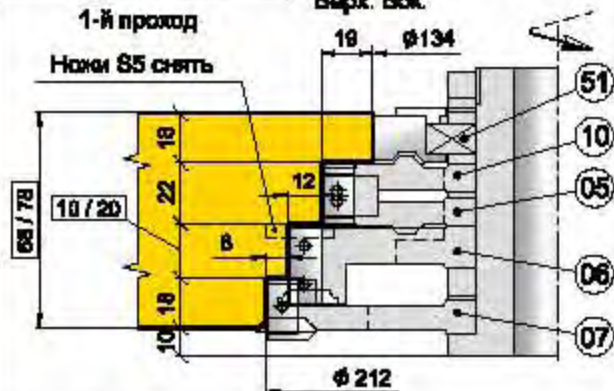

Комплект роликов.

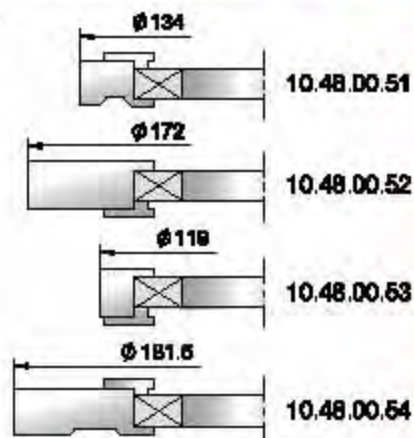

Сборка 34

Коробка. Профиль. Верх. Бок.

2-й проход

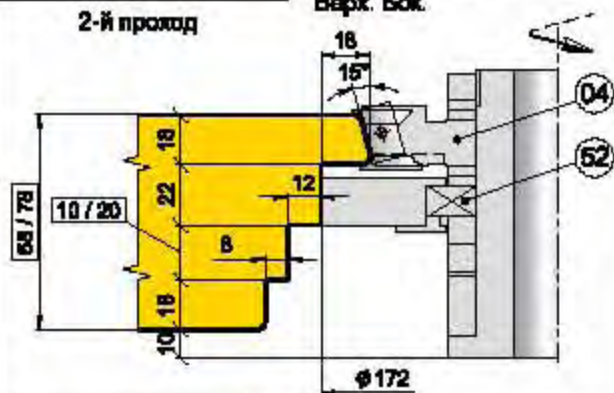

Сборка 35

Створка. Наружный профиль.

1-й проход

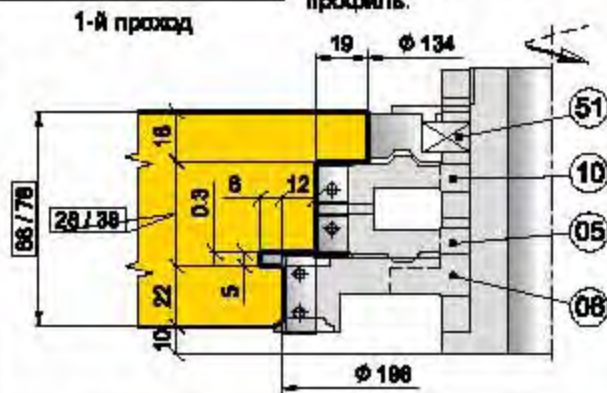

Сборка 37

Створка. Внутренний профиль и профиль штапика.

1-й проход

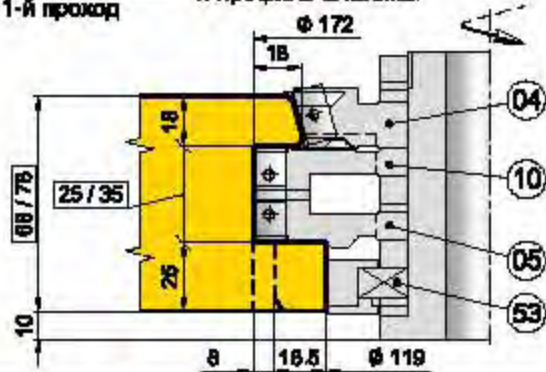

Сборка 36

Створка. Наружный профиль.

2-й проход

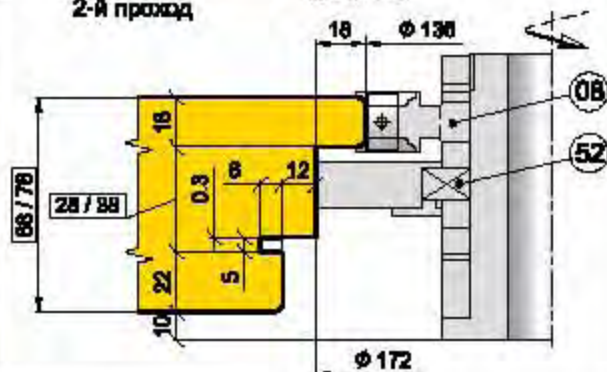

Сборка 38

Створка. Внутренний профиль и профиль штапика.

2-й проход

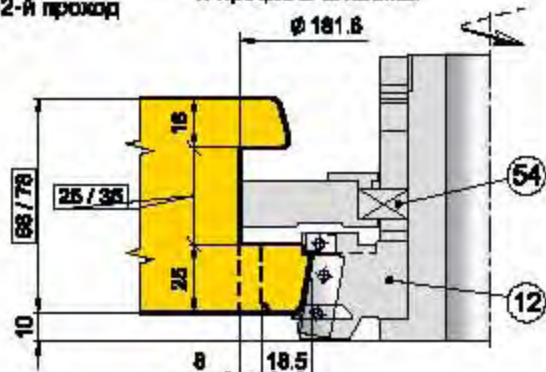

Сборка 56

Створка. Паз под дополнительное уплотнение

3-й проход

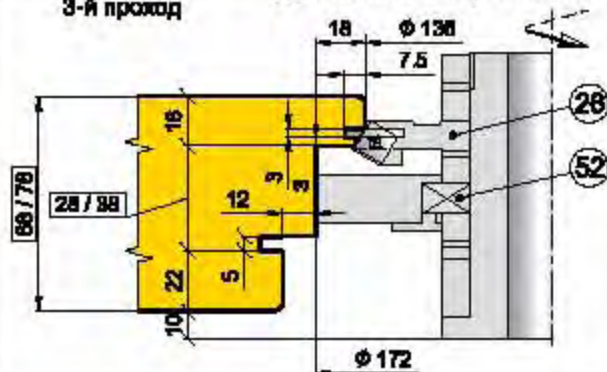

10.48.00

Универсальный комбинируемый комплект фрез
 для профилирования оконных блоков со стеклопакетом
 (Брус 68 / 78 x 83; фурнитура 12/16-9)



<p>Сборка 13А</p>	<p>Створка. Внутренний профиль без штапика.</p>	<p>Сборка 13Б</p>	<p>Створка. Внутренний профиль и профиль штапика 16/16мм.</p>
<p>Сборка 64</p>	<p>Коробка балконной двери. Профиль порога.</p>	<p>Сборка 67</p>	<p>Коробка балконной двери. Нижние шпты вертикальных брусьев.</p>
<p>Ножи S5 снять</p>			
<p>Сборка 203</p>	<p>Внутренний профиль коробки для конструкций с угловым соединением брусьев под <math>\le 45^\circ</math>.</p>	<p>Сборка 224</p>	<p>Импост коробки для конструкций с угловым соединением брусьев под <math>\le 45^\circ</math>.</p>
<p>Ножи S5 снять</p>			
<p>Сборка 24А</p>	<p>Импост-контрпрофиль коробки. Верх, бох</p>	<p>Сборка 23А</p>	<p>Импост створки и профиль запорной балки балконной двери.</p>

10.48.00 Универсальный комбинируемый комплект фрез
 для профилирования оконных блоков со стеклопакетом
 (Брус 68 / 78 x 83; фурнитура 12/18-9)

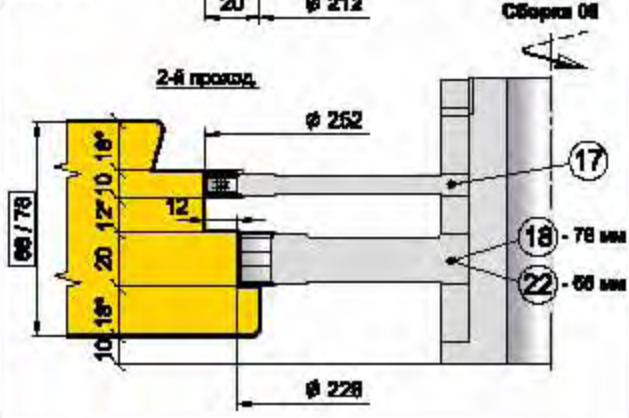
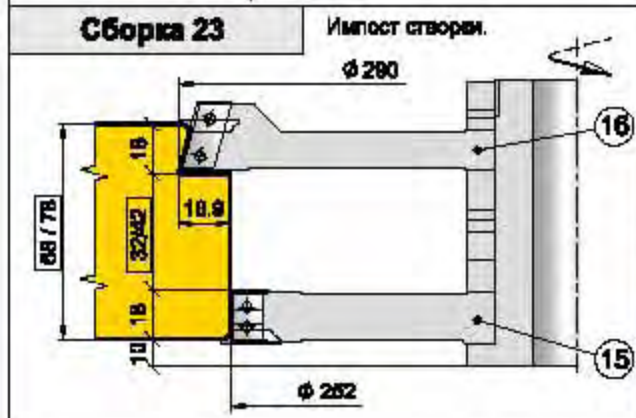
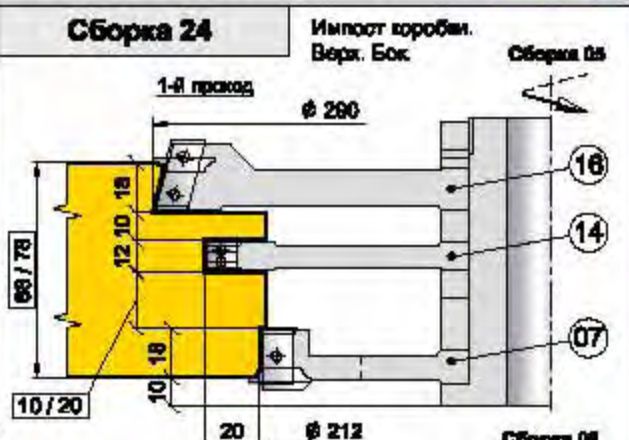
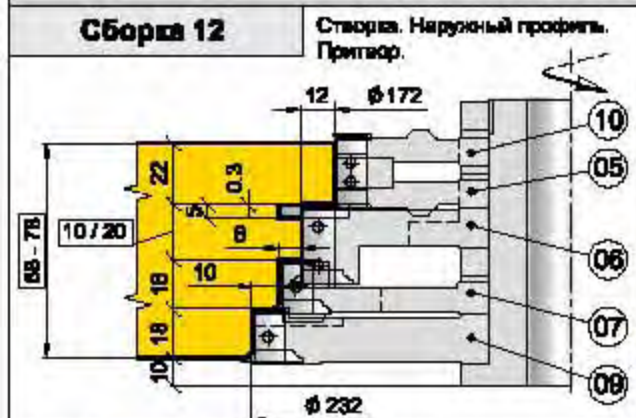

Дополнительные варианты сборки, расширяющие возможности базового комплекта:

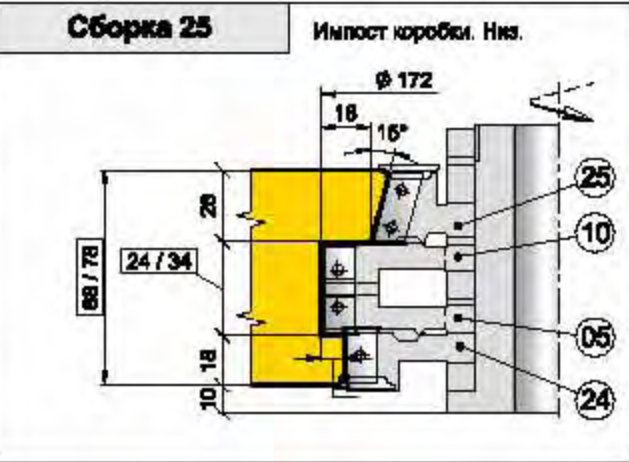
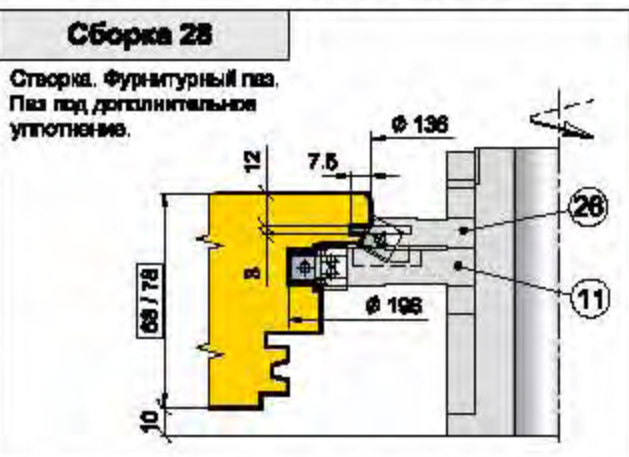
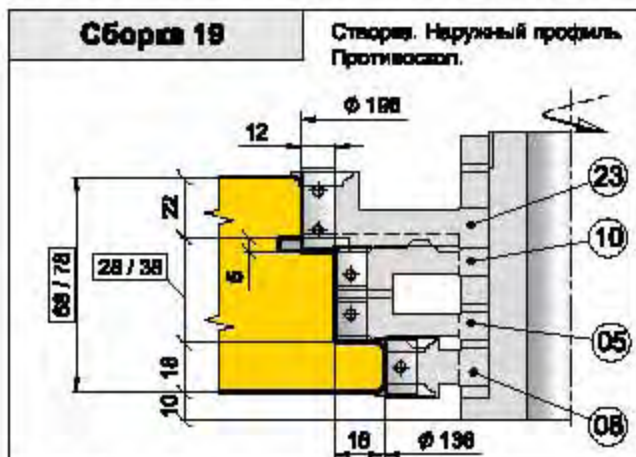

ОКОННЫЕ КОМПЛЕКТЫ

10.48.00 Универсальный комбинируемый комплект фрез для профилирования оконных блоков со стеклопакетом (Брус 68 / 78 х 63; фурнитура 12/18-9)



Сборка 14

Створка. Шип.

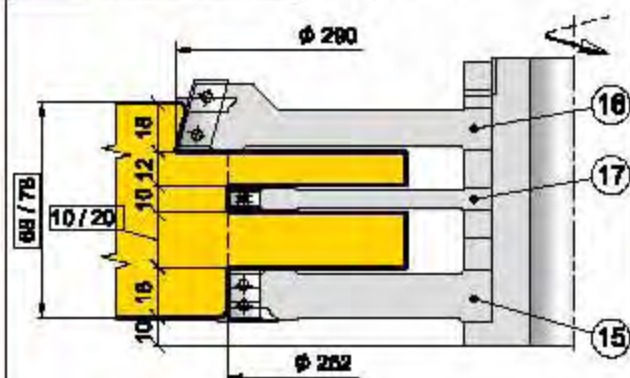

Сборка 21

Створка. Внутренний профиль. Отража шталика.

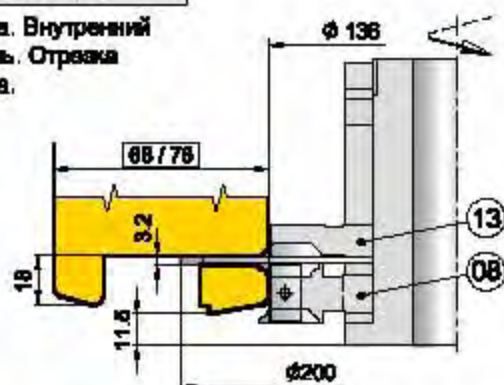

Сборка 15

Брус 78мм.

Створка. Проушина.

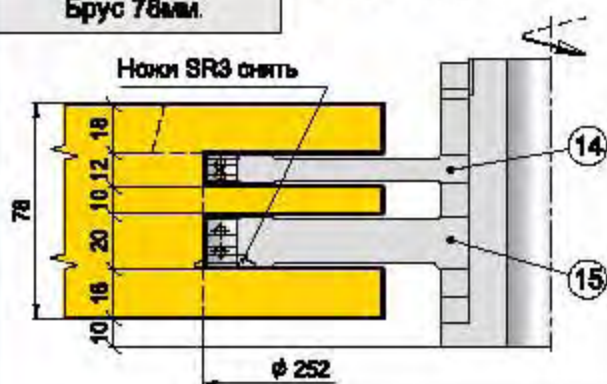

Сборка 10

Створка. Наружный профиль.

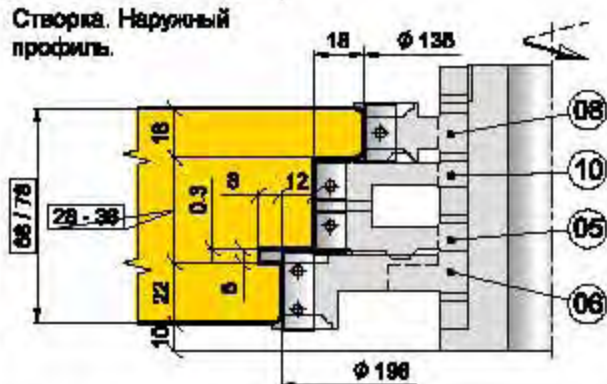

Сборка 15А

Брус 68мм.

Створка. Проушина.

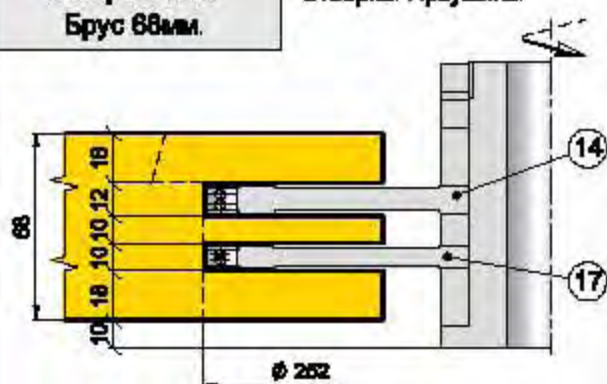

Сборка 11

Створка. Наружный профиль. Капельница.

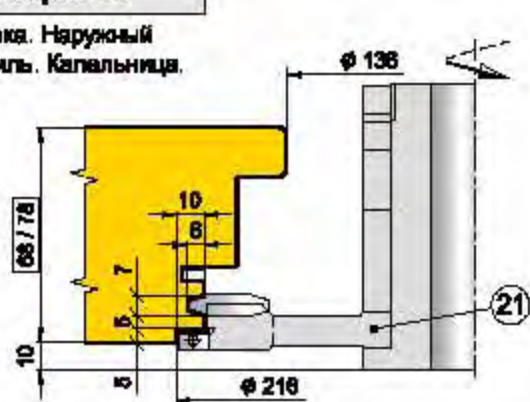

Сборка 13

Створка. Внутренний профиль и профиль шталика.

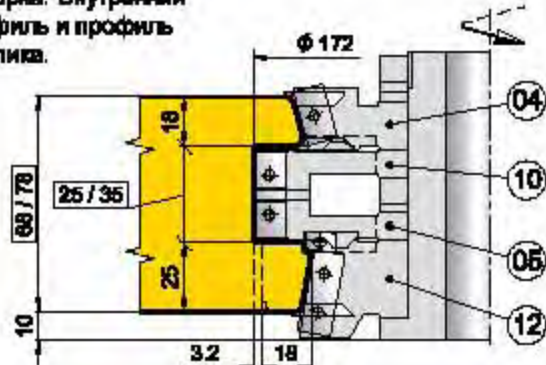

Сборка 08

Створка. Фурнитурный паз.

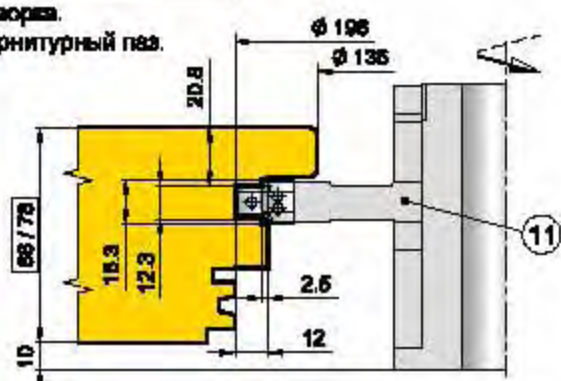

10.48.00 Универсальный комбинируемый комплект фрез
 для профилирования оконных блоков со стеклопакетом
 (Брус 68 / 78 x 63; фурнитура 12/18-9)

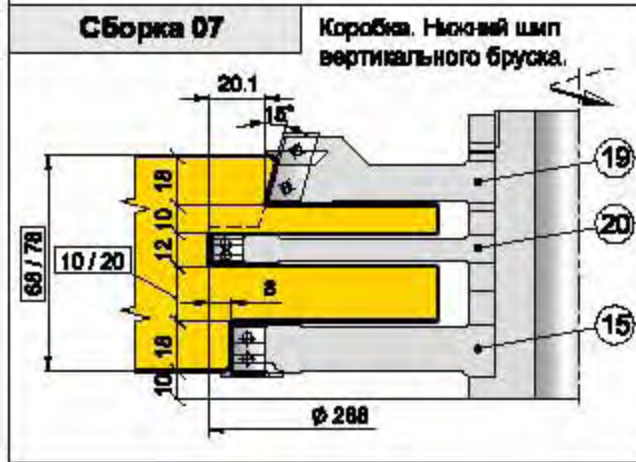
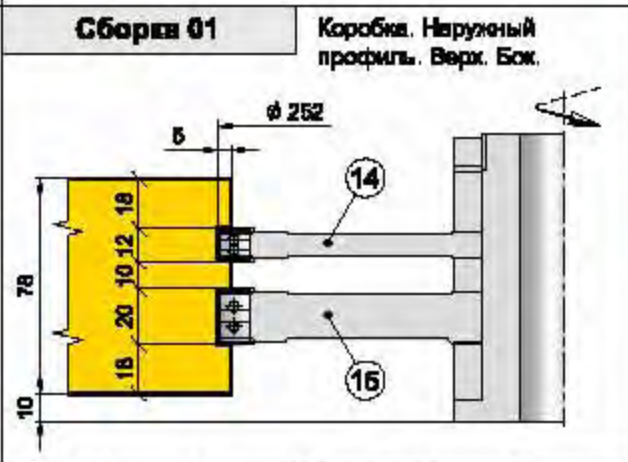
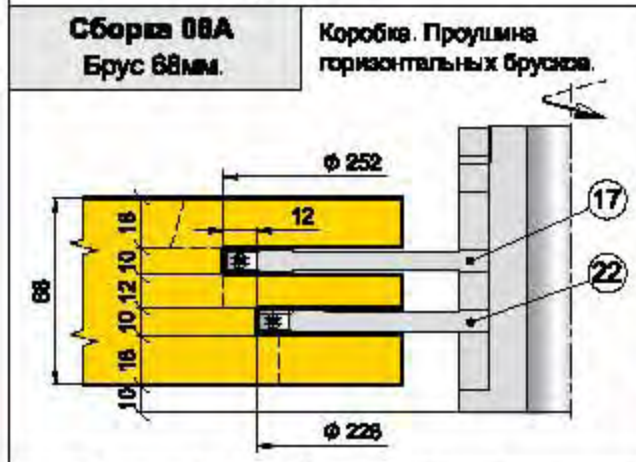
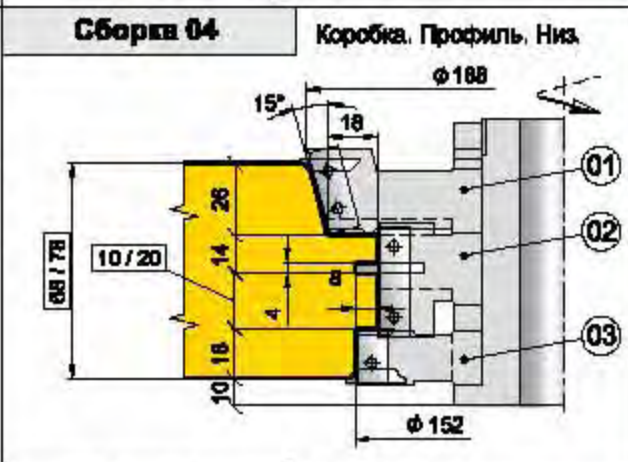
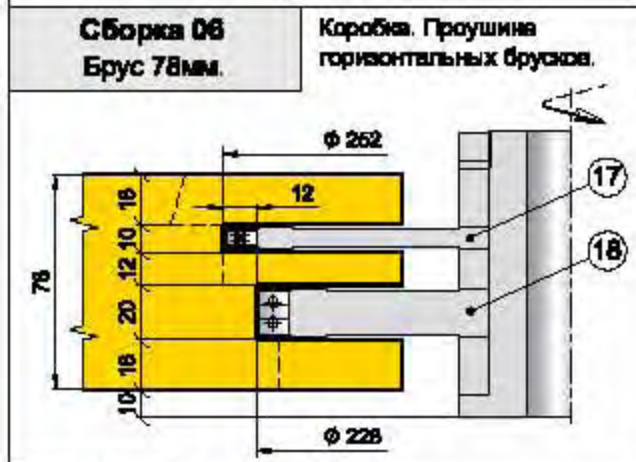
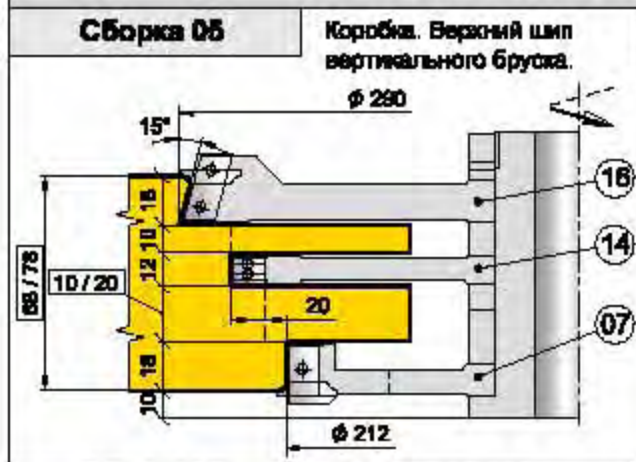

ОКОННЫЕ КОМПЛЕКТЫ

10.48.00

Универсальный комбинируемый комплект фрез
 для профилирования оконных блоков со стеклопакетом
 (Брус 68 / 78 x 83; фурнитура 12/18-9)



Профиль оконного блока с угловым соединением брусьев под $\angle 45^\circ$.

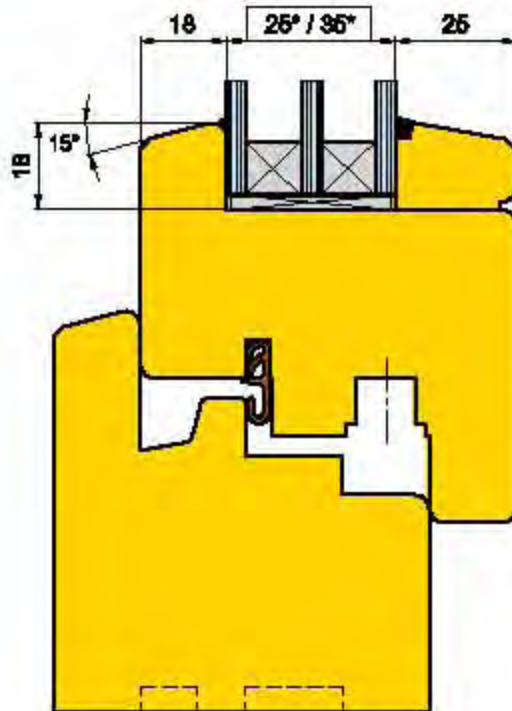
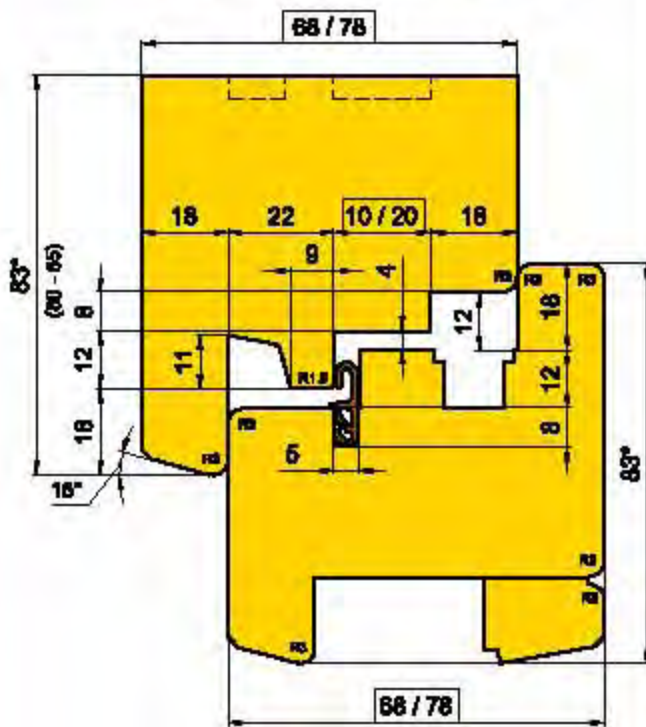

Соединение брусьев
 коробки под $\angle 45^\circ$

Базовый комплект фрез для оконного блока с угловым соединением брусьев коробки и створки под $\angle 45^\circ$.

- | | |
|--|-------------|
| | 10.48.00.04 |
| | 10.48.00.05 |
| | 10.48.00.06 |
| | 10.48.00.07 |
| | 10.48.00.08 |
| | 10.48.00.09 |
| | 10.48.00.10 |
| | 10.48.00.11 |
| | 10.48.00.12 |
| | 10.48.00.13 |
| | 10.48.00.20 |

Дополнительные фрезы,
 расширяющие возможности комплектa:

- | | | |
|--|-------------|--|
| | 10.48.00.36 | (Углы коробки
с угловым
соединением
брусьев под $\angle 45^\circ$) |
| | 10.48.00.37 | |
| | 10.48.00.38 | (Углы створки,
закладок
белковой
двери) |
| | 10.48.00.39 | |
| | 10.48.00.40 | |

10.48.00 Универсальный комбинируемый комплект фрез
 для профилирования оконных блоков со стеклопакетом
 (Брус 66 / 78 x 83; фурнитура 12/18-9)



Базовый комплект фрез :

	10.48.00.01
	10.48.00.02
	10.48.00.03
	10.48.00.04
	10.48.00.05
	10.48.00.06
	10.48.00.07
	10.48.00.08
	10.48.00.09
	10.48.00.10
	10.48.00.11
	10.48.00.12
	10.48.00.13
	10.48.00.14
	10.48.00.15
	10.48.00.16
	10.48.00.17
	10.48.00.18 (шиповая брус 78мм)
	10.48.00.19
	10.48.00.20
	10.48.00.21

**Дополнительные фрезы,
 расширяющие возможности комплекта :**

	10.48.00.22 (шиповая брус 83мм)
	10.48.00.23 (противоскол)
	10.48.00.24
	10.48.00.25
	10.48.00.26 (дополнительное уплотнение)
	10.48.00.28 (профиль створки без штапика)
	10.48.00.29 (Профиль штапика 18/18мм для бруса 83мм)
	10.48.00.30 (Профиль коробки с угловым соединением брусьев под 45°)
	10.48.00.31 (профиль порога)
	10.48.00.32 (шип порога)
	10.48.00.33
	10.48.00.34
	10.48.00.35
	10.48.00.36
	10.48.00.37
	10.48.00.38
	10.48.00.39
	10.48.00.40

ОКОННЫЕ КОМПЛЕКТЫ

10.48.00

Универсальный комбинируемый комплект фрез
 для профилирования оконных блоков со стеклопакетом
 (Брус 68 / 78 x 83; фурнитура 12/18-9)



Вертикальное сечение
 оконного блока



Вариант
 дополнительного
 уплотнения



Сечение оконных створок
 по притвору

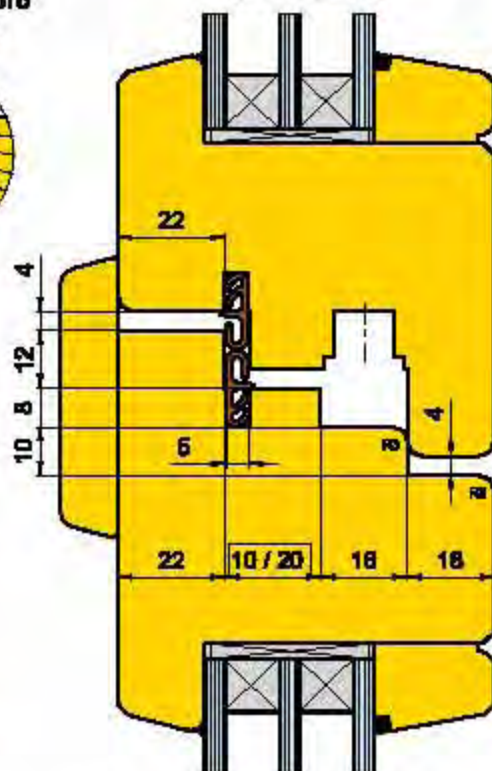

Порог и закладка балконной двери

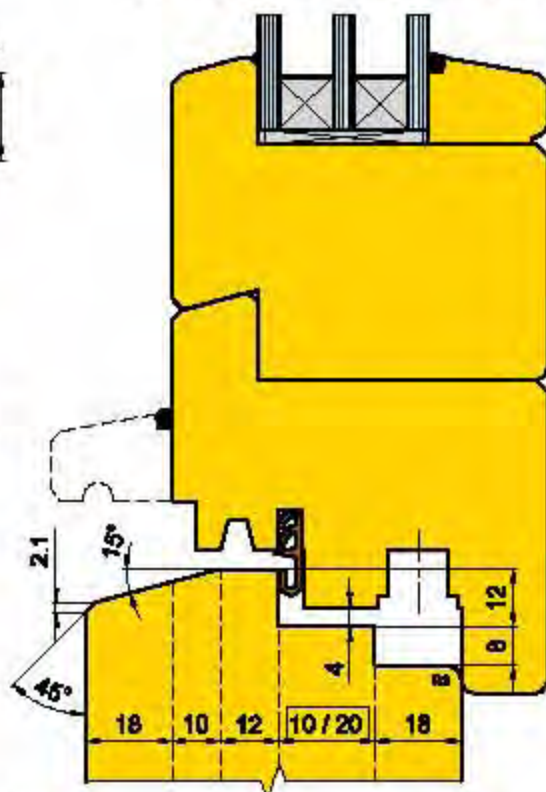
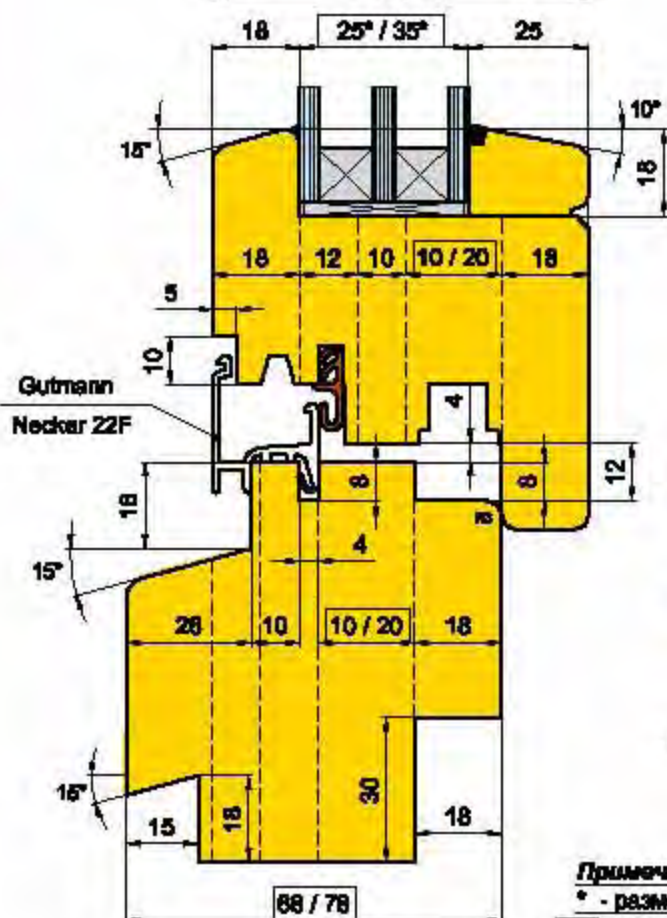

Примечания:

* - размеры справочные;

□ размеры в рамке - переменные, для исполнений
 из бруса 68мм и 78мм соответственно.

Вертикальное сечение оконного блока

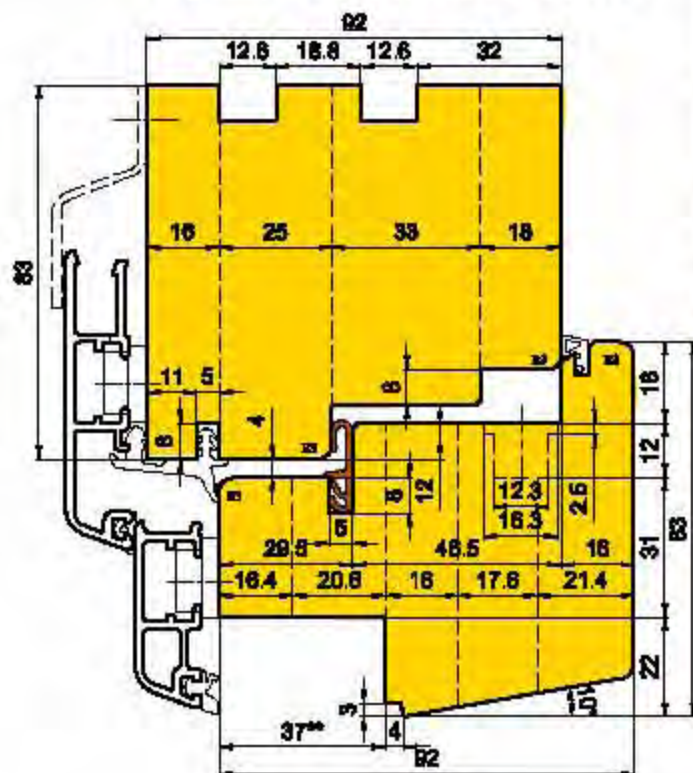

Сечение оконных створок по притвору

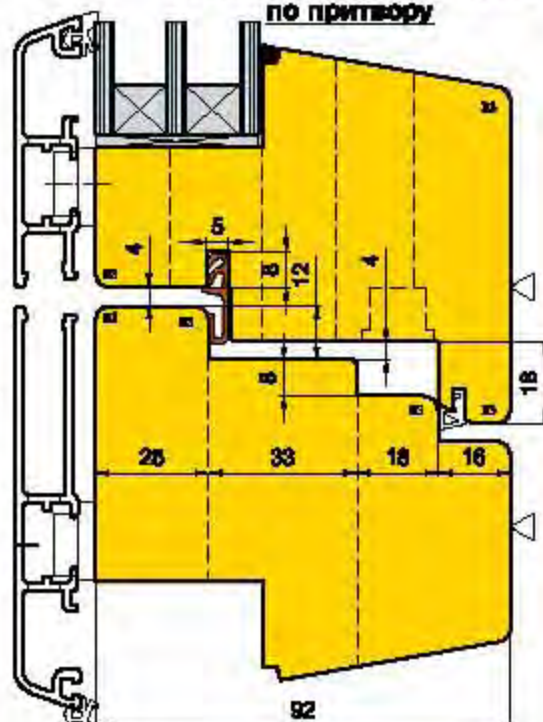

Горизонтальное сечение по импосту

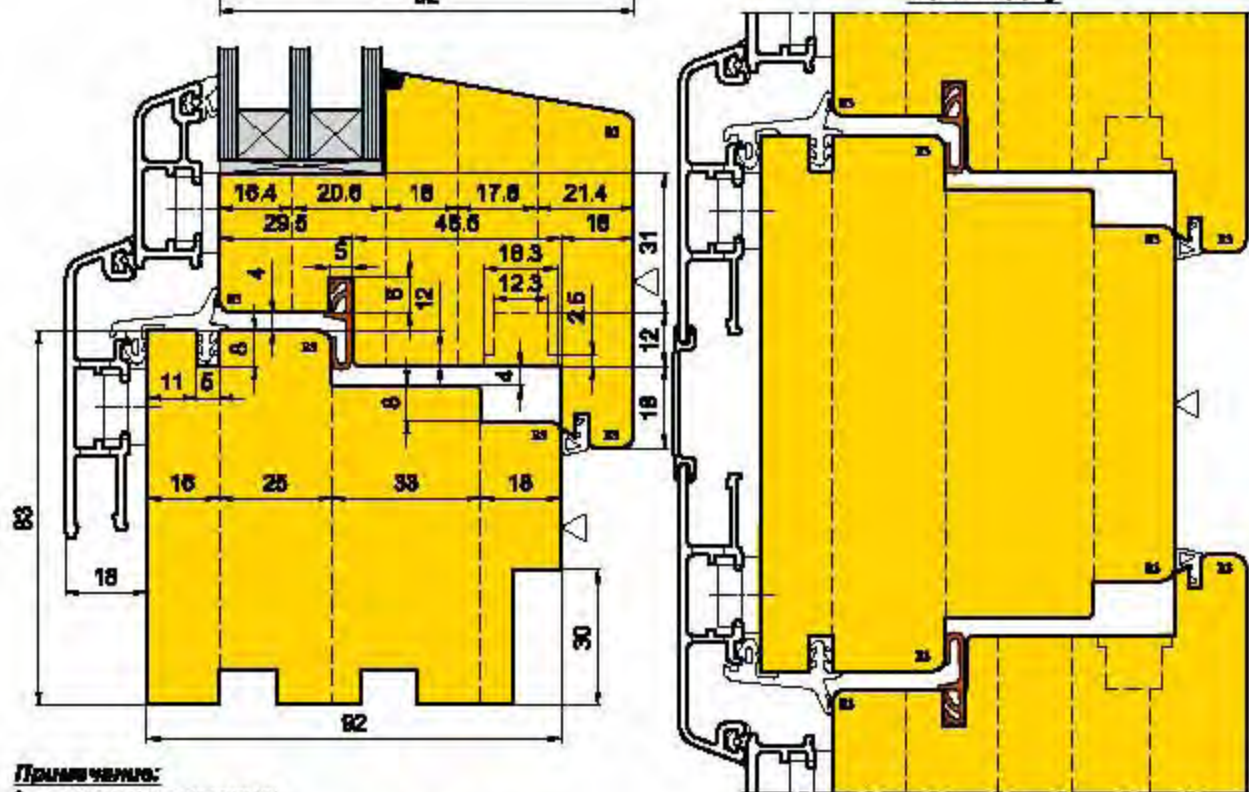

Примечание:

* - размеры справочные;

** - размеры согласовываются с заказчиком.

Состав комплекта фрез аналогичен комплекту 10.32.00 и оконательно определяется по согласованию с заказчиком.

10.2786.00

Комплект фрез для профилирования
оконных и балконных блоков со стеклопакетом
(Брус 78x56; фурнитура 12/18-9)



Вертикальное сечение оконного блока

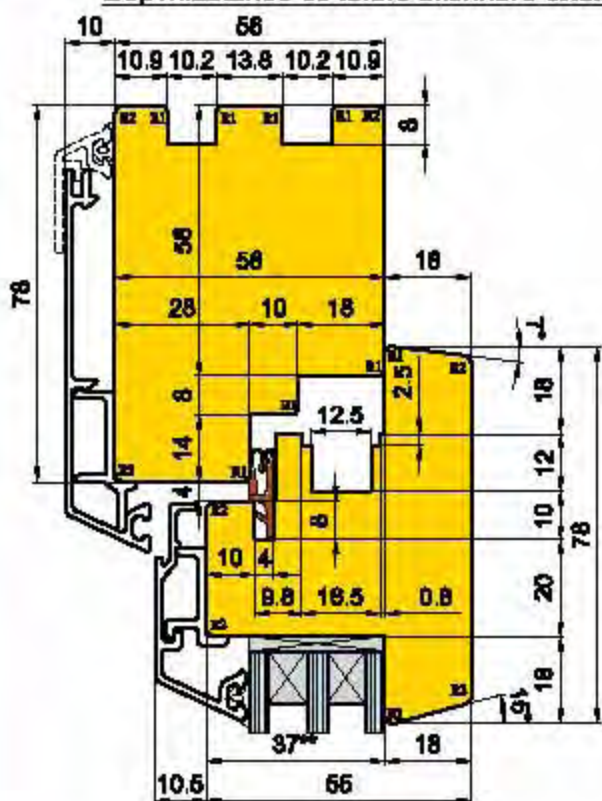

Сечение оконных створок
по притвору

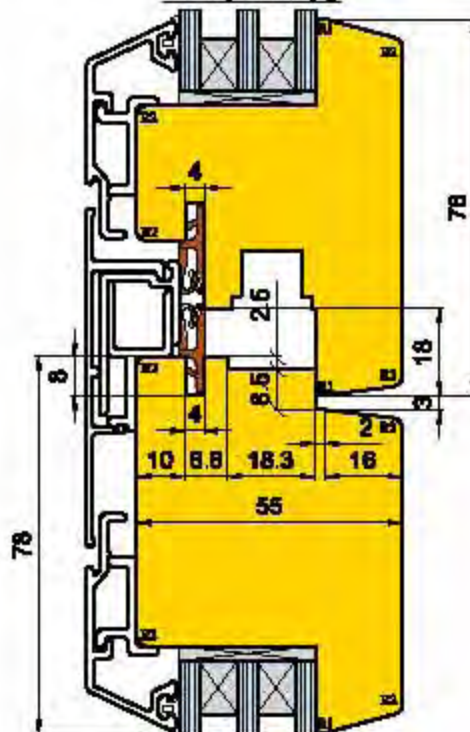

Горизонтальное сечение
по импосту

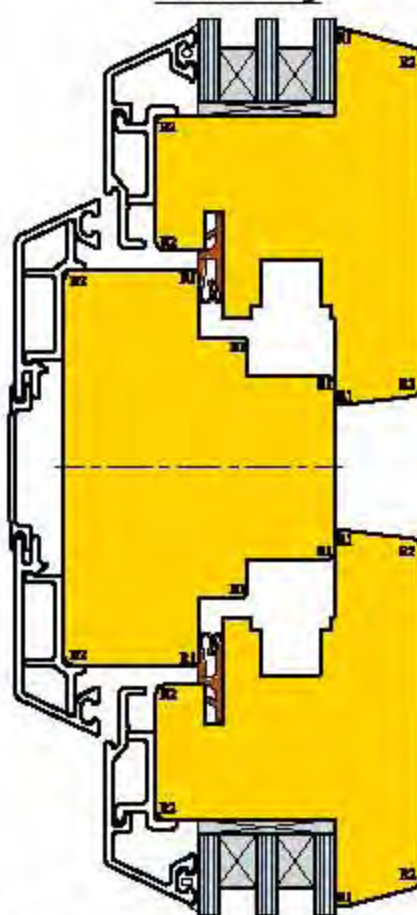
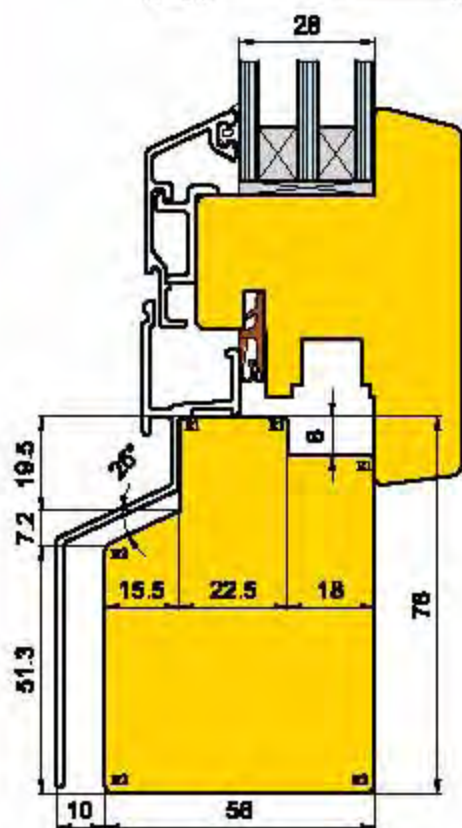

Примечания:

* - размеры справочные;

** - размеры согласовываются с заказчиком.

Состав комплекта фрез аналогичен комплекту 10.32.00
и окончательно определяется по согласованию с заказчиком.

88.1180.00

Комплект фрез для профилирования оконных и балконных
блоков со стеклопакетом (Брус 78x83; фурнитура 12/18-9)
для использования на обрабатывающих центрах с ЧПУ

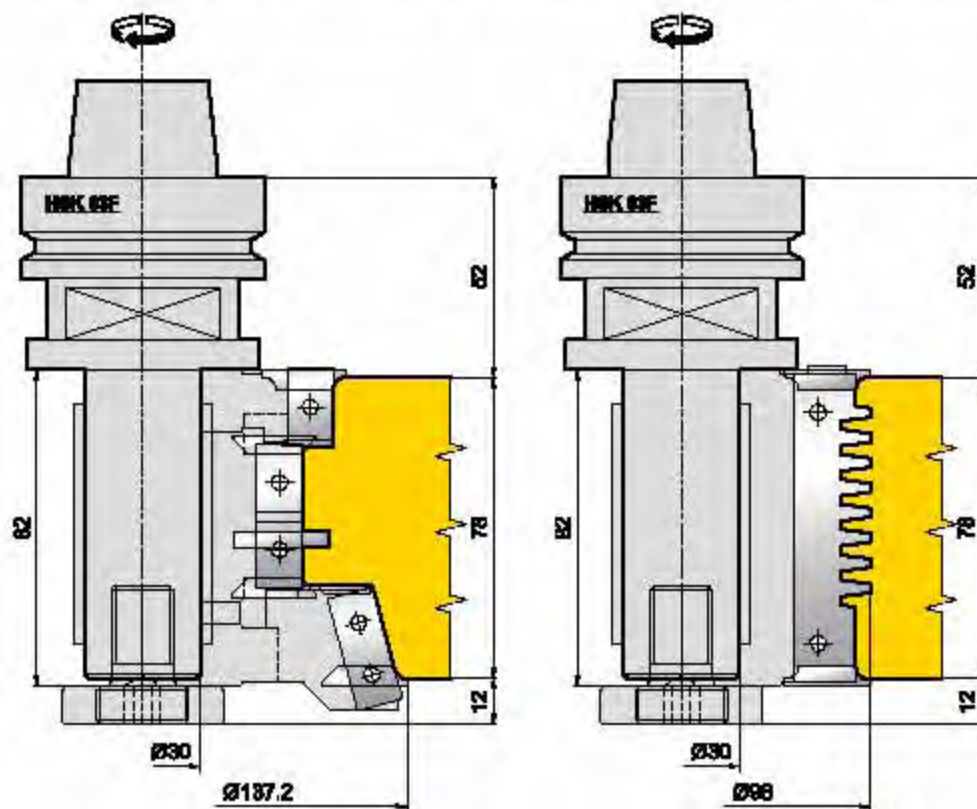

Соединение деталей окна (безшипное)

Соединение деталей
створки на минишип

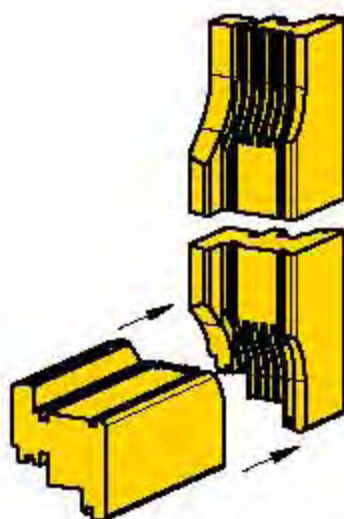

Соединение
деталей коробки
на шкантах

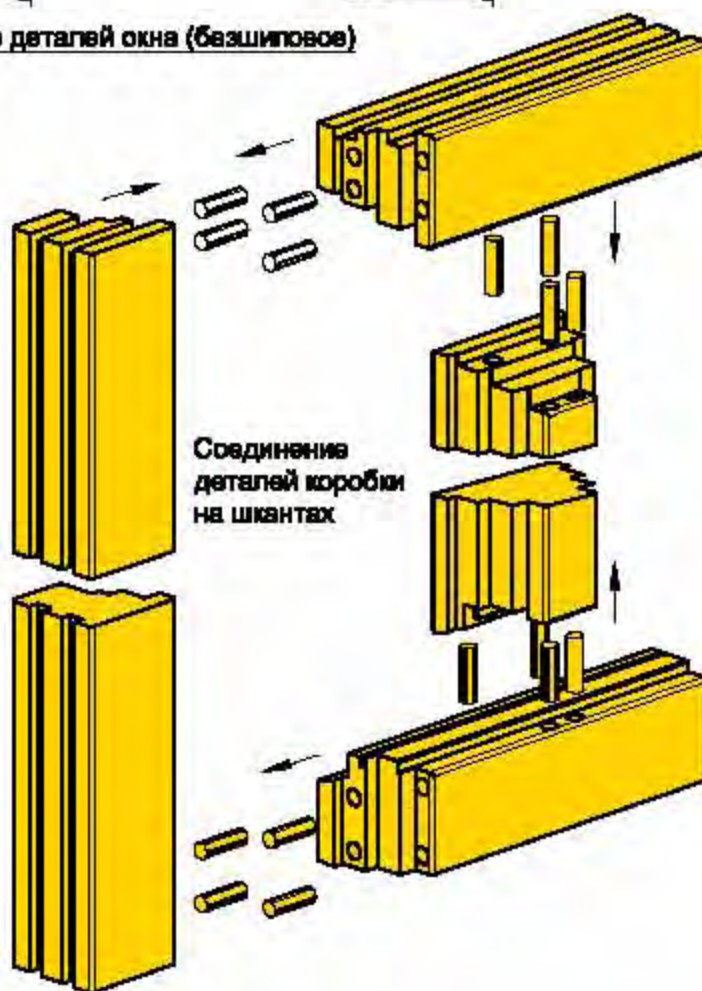

ОКОННЫЕ КОМПЛЕКТЫ

Вертикальное сечение оконного блока

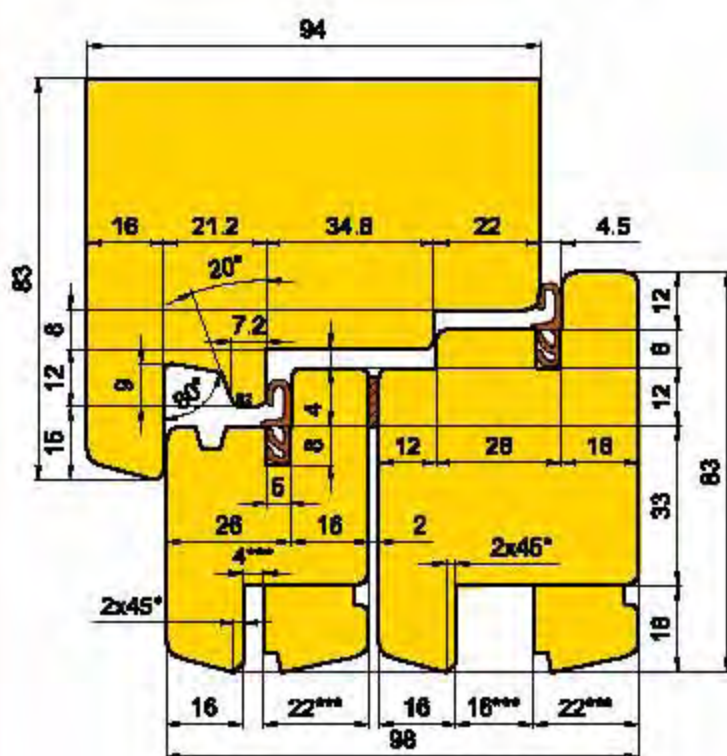

Сечение оконных створок по притвору

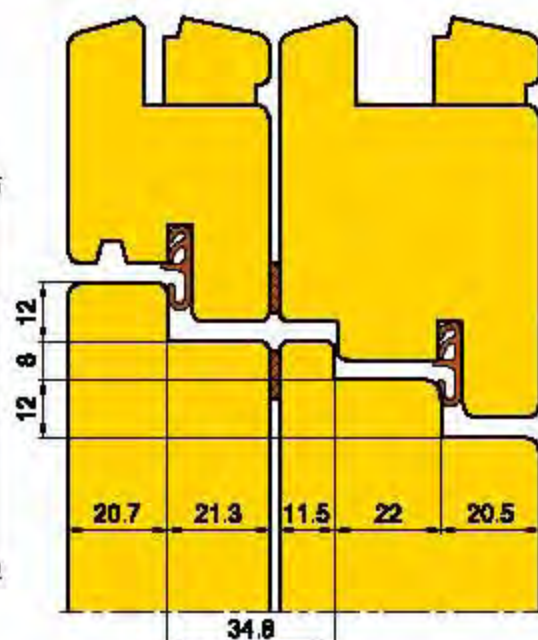

Горизонтальное сечение по импосту

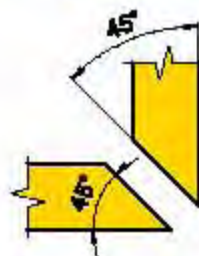
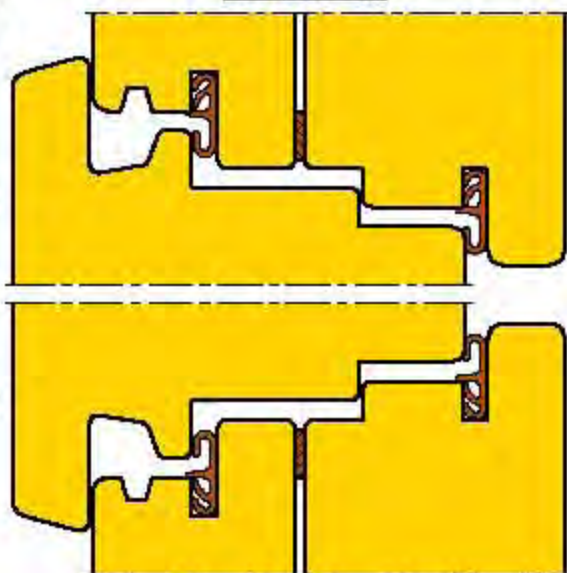
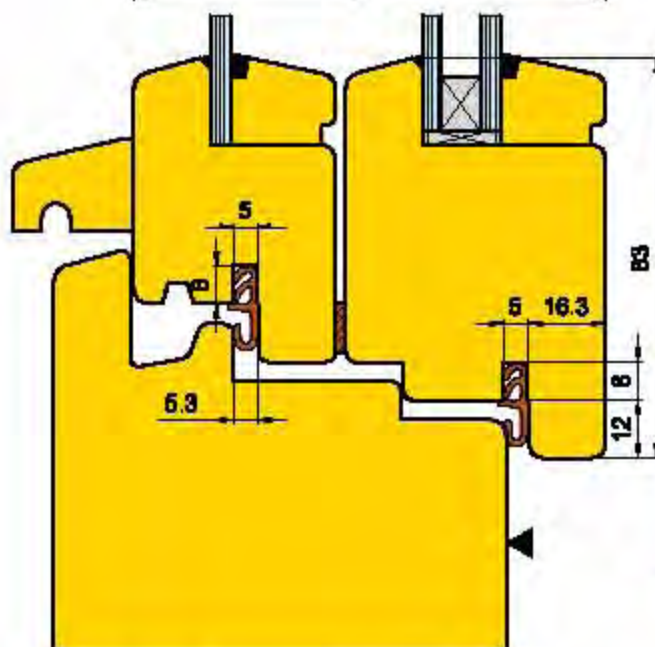

Примечания:

- * - данный профиль окна предназначен в первую очередь для конструкций с угловым соединением элементов под 45°.
- В качестве возможного варианта изображено исполнение окна с традиционным соединением шпунт-пазуха. В последнем случае состав комплекта фрез аналогичен комплекту 10.32.00 и окончательно определяется по согласованию с заказчиком.
- ** - размеры для справки.
- *** - размеры согласовываются с заказчиком.

10.2740.00

Комплект фрез для профилирования оконных блоков с соединением брусок коробки и створки под углом 45°
(Брус 86x82; фурнитура 12/18-9)



Вертикальное сечение оконного блока

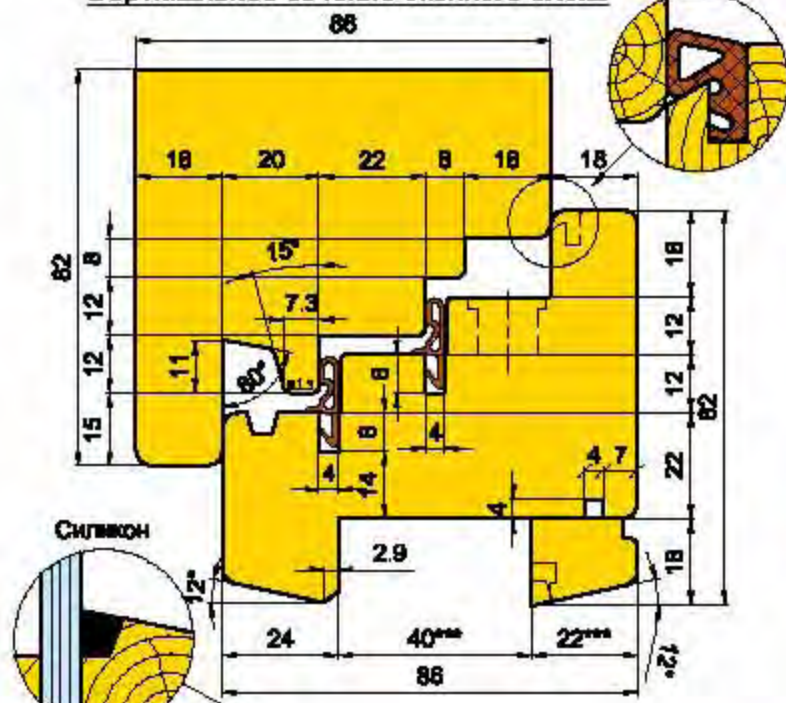

Вариант дополнительного уплотнения



Сечение оконных створок по притвору

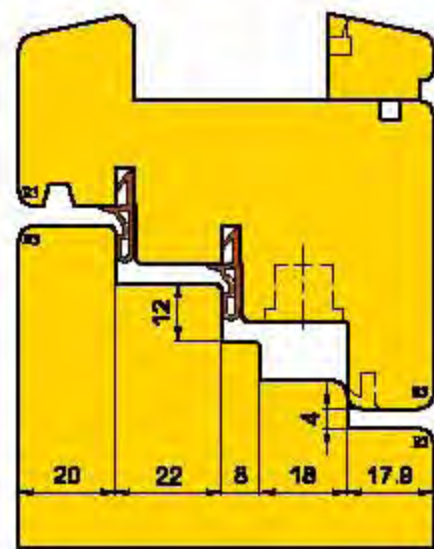

Силуфон



Уплотнитель SV2

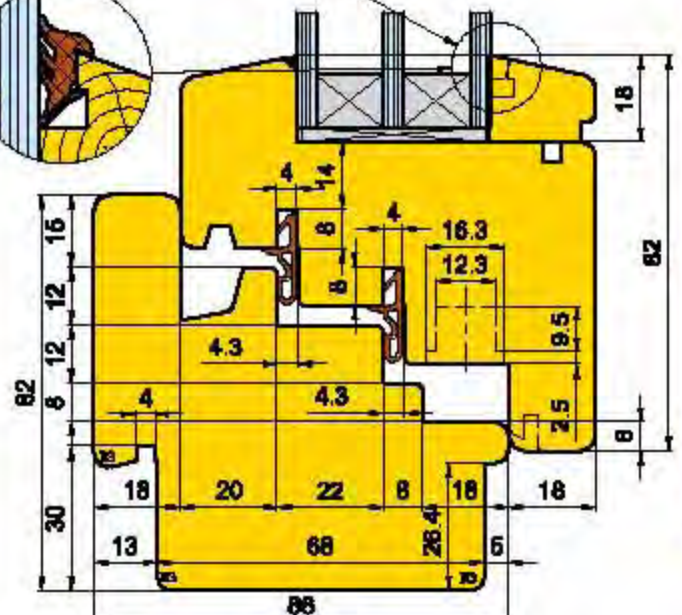

Горизонтальное сечение по импосту

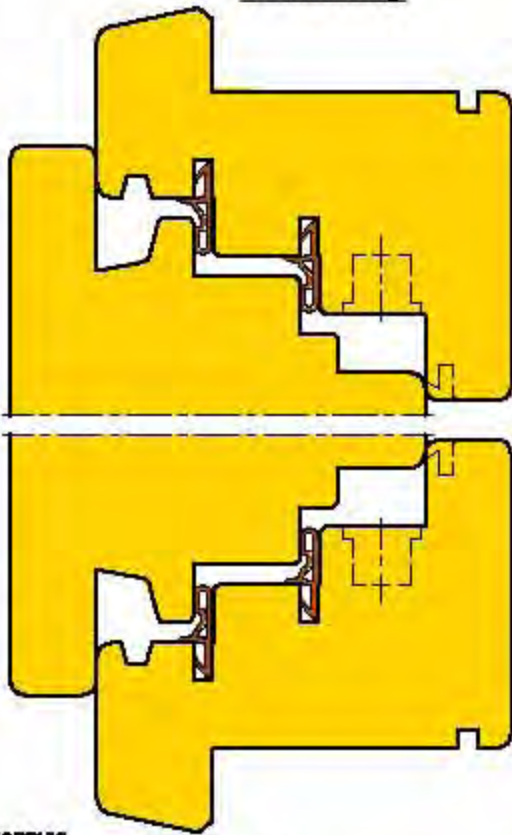

Примечание:
* - данный профиль окна предназначен в первую очередь для конструкций с угловым соединением элементов под 45°.
В качестве возможного варианта изображено исполнение окна с традиционным соединением шип-пазуха. В последнем случае состав комплекта фрез аналогичен комплекту 10.32.00 и окончательно определяется по согласованию с заказчиком.
** - размеры для справки.
*** - размеры согласовываются с заказчиком.

ОКОННЫЕ КОМПЛЕКТЫ

Комплект фрез для профилирования оконных и балконных блоков со стеклопакетом
10.2733.00 (Брус 78x83; фурнитура 12/18-9)



Вертикальное сечение оконного блока

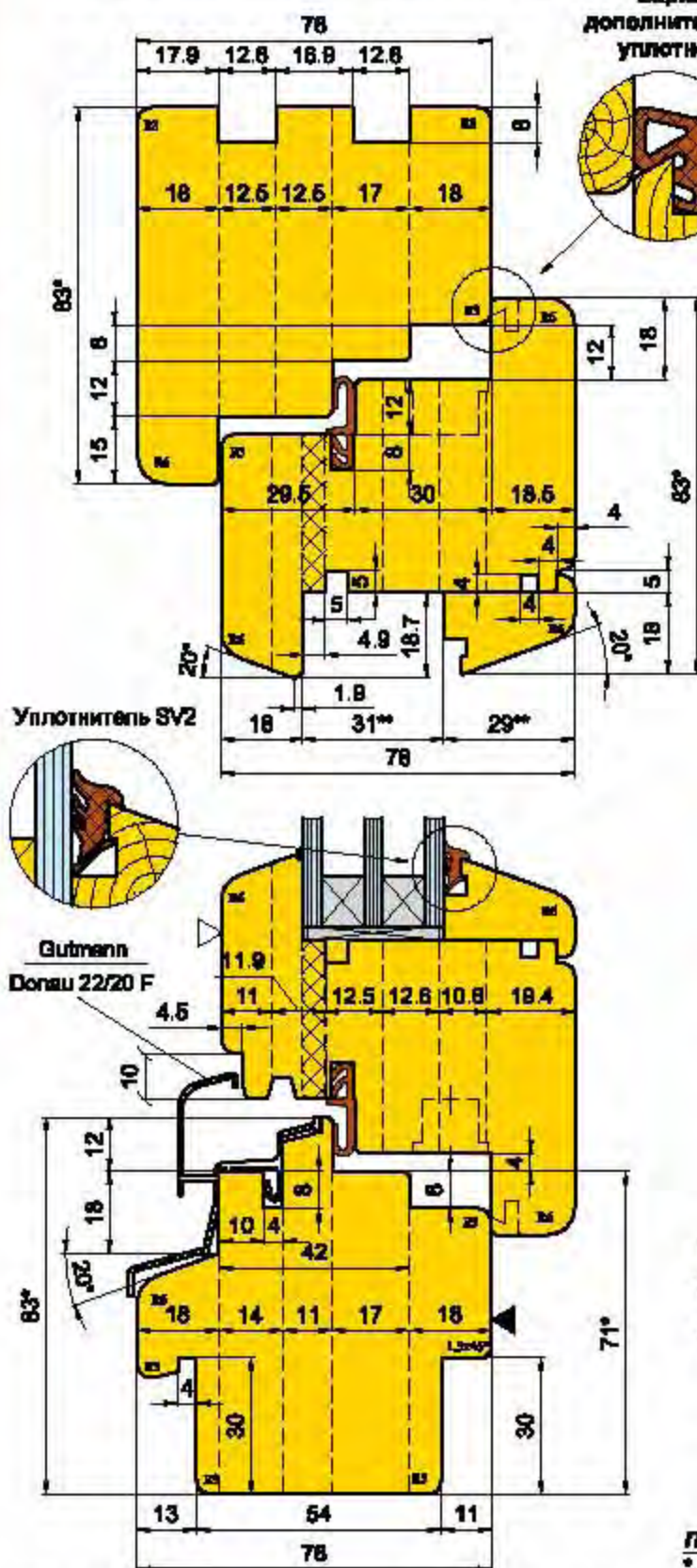

Вариант дополнительного уплотнения



Вертикальное сечение блока балконной двери

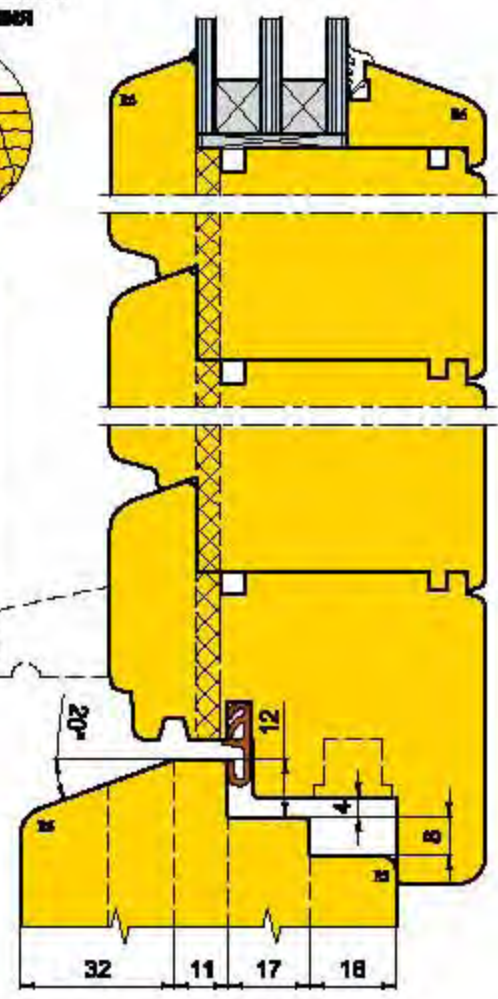

Сечение оконных створок по притвору

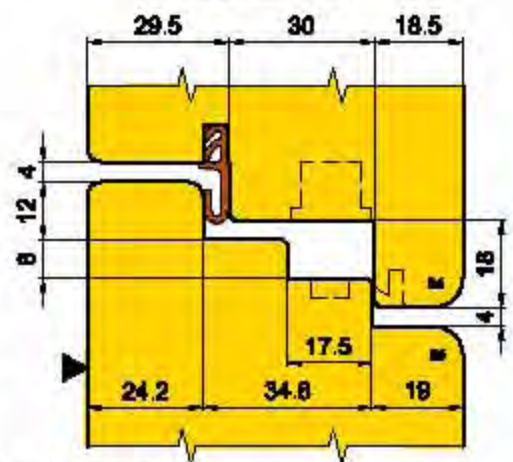

Примечания:
 * - размеры справочные;
 ** - размеры согласовываются с заказчиком.

Состав комплекта фрез аналогичен комплекту 10. 32.00 и окончательно определяется по согласованию с заказчиком.

Вертикальное сечение оконного блока

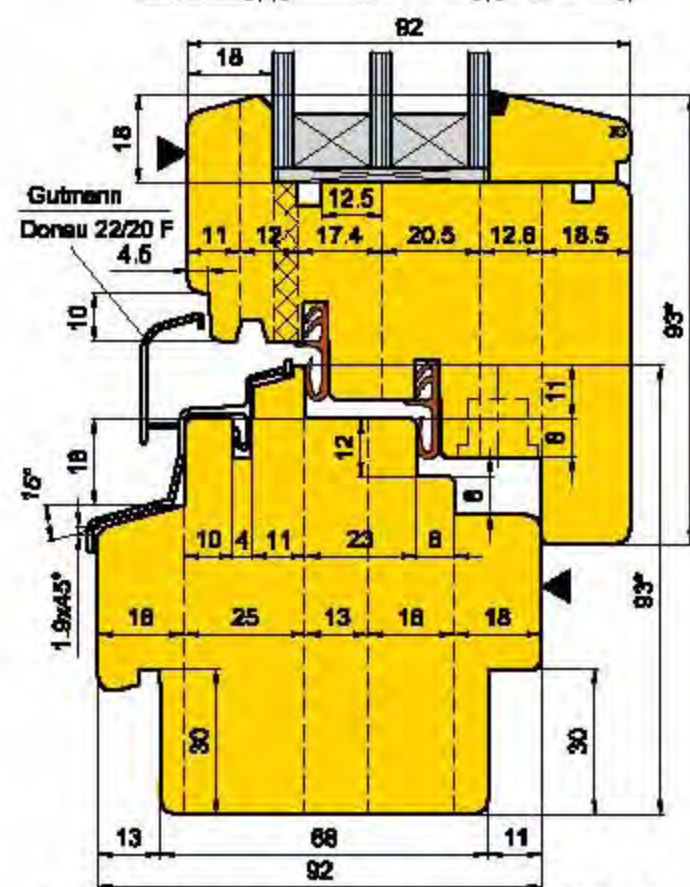
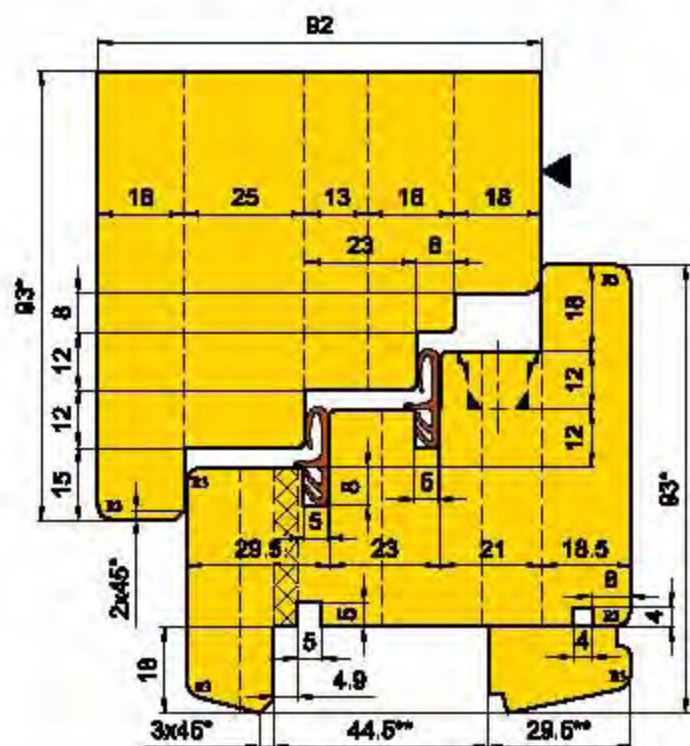

Состав комплекта фрез аналогичен комплекту 10. 32.00 и окончательно определяется по согласованию с заказчиком.

Вертикальное сечение блока балконной двери

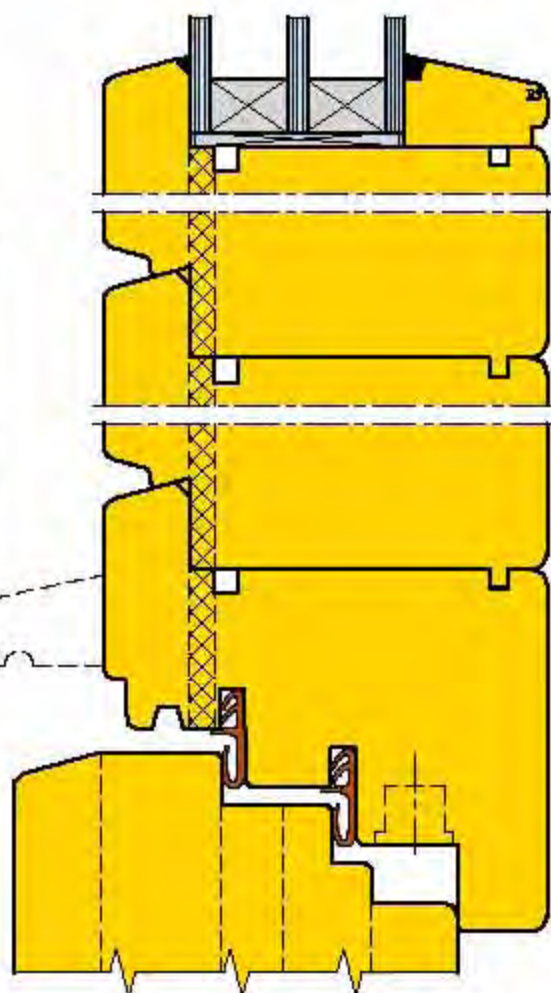

Сечения оконных створок по притвору

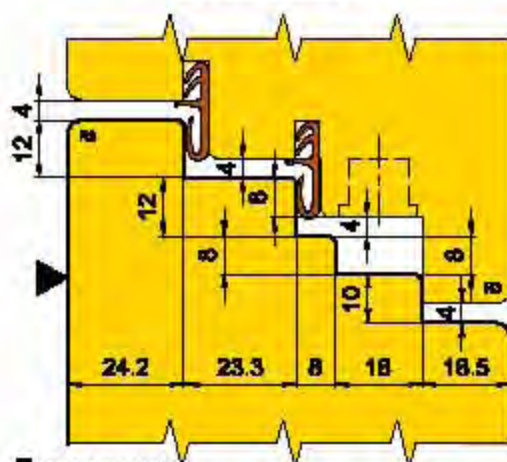

Примечания:

- * - размеры справочные;
- ** - размеры согласовываются с заказчиком.

10.2839.00
(МДЦ)

Комплект фрез для профилирования
оконных и балконных блоков со стеклопакетом
(Брус 78x83; фурнитура 12/18-9)



Вертикальное сечение
оконного блока

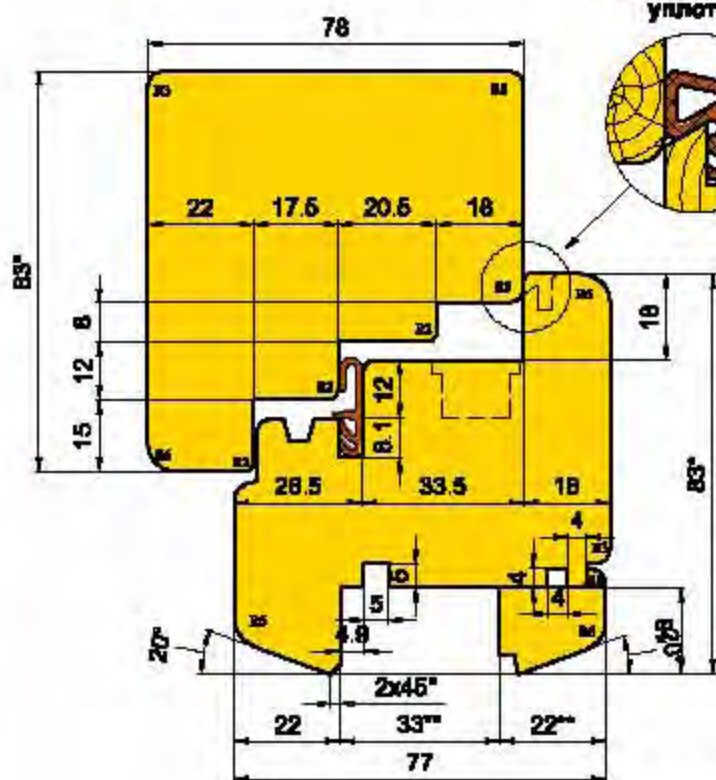

Вариант
дополнительного
уплотнения



Вертикальное сечение
блока балконной двери

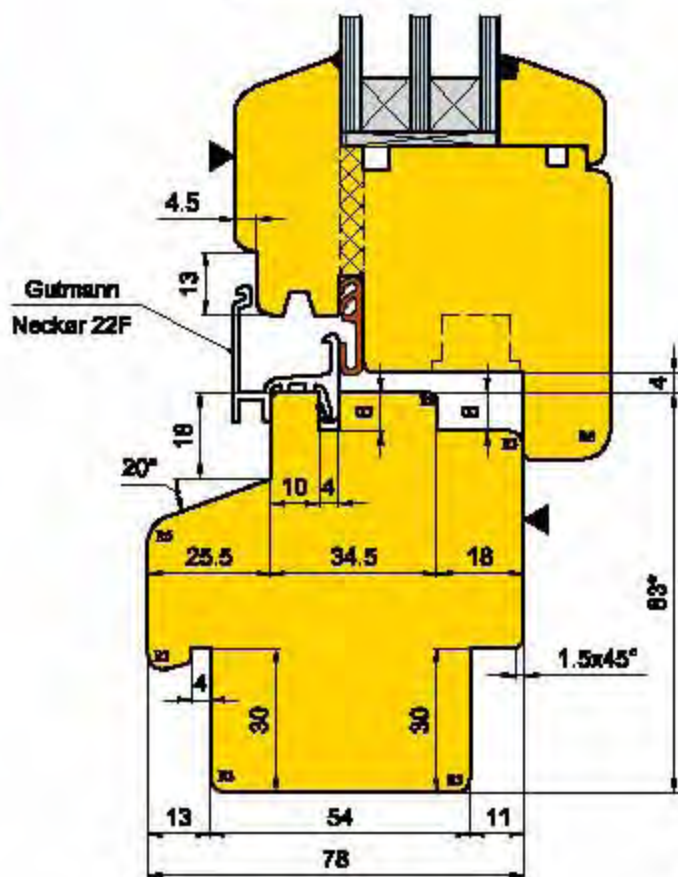
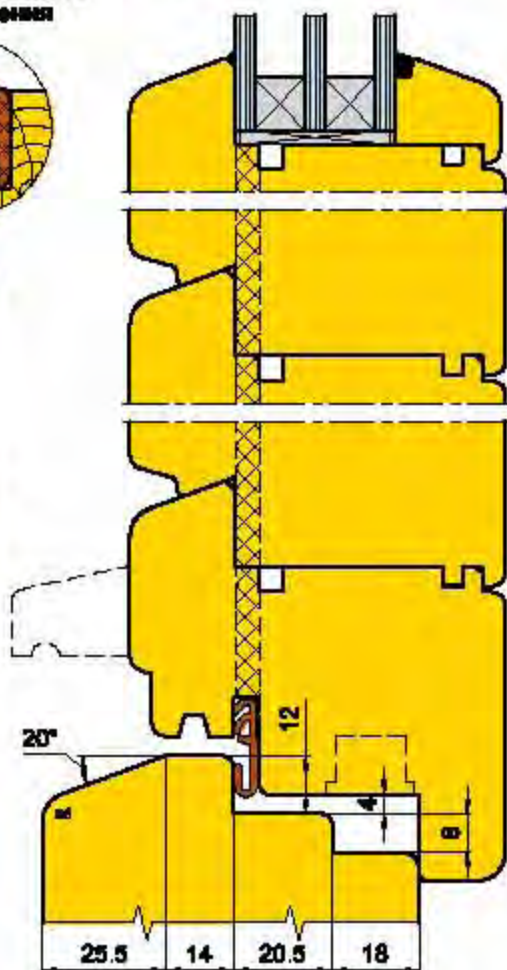

Сечение оконных створок
по притвору

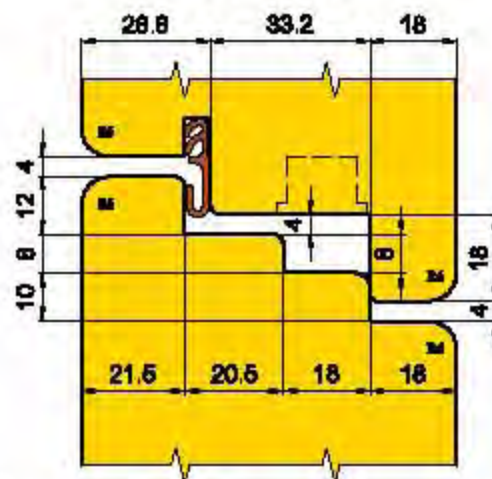

Примечание:

* - размеры справочные;

** - размеры согласовываются с заказчиком.

**Вертикальное сечение
 оконного блока**

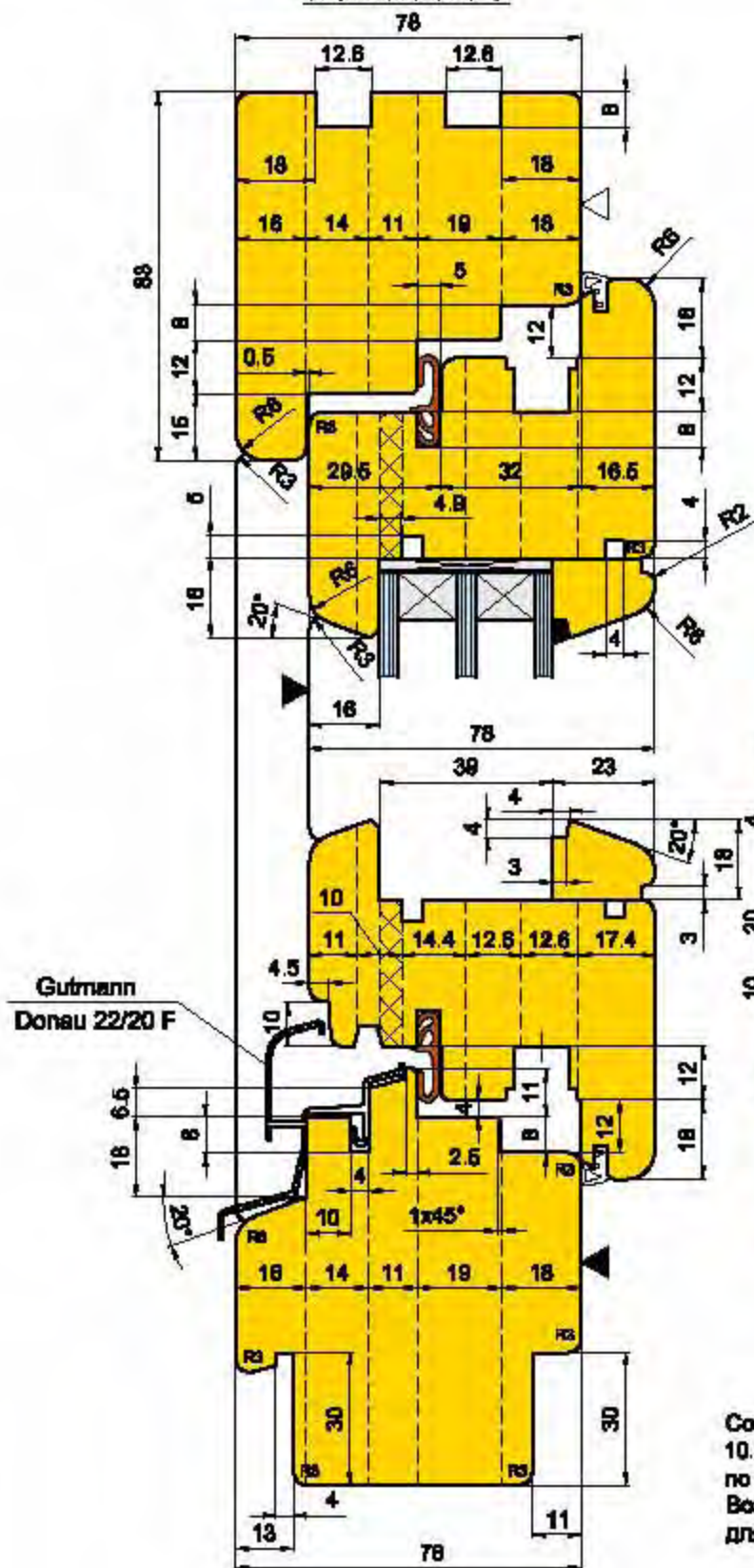

**Сечение оконных створок
 по притвору**

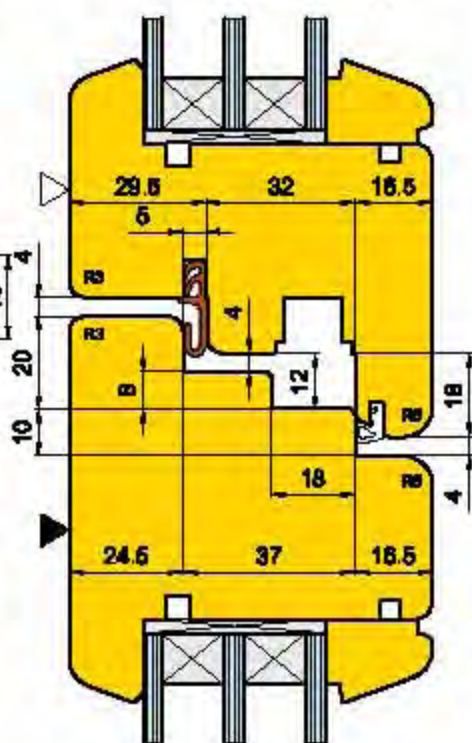

Состав комплекта фрез аналогичен комплекту 10.32.00 и окончательно определяется по согласованию с заказчиком.
 Возможно изготовление комплектов фрез для бруса сечением 68, 86, 92 мм.

10.47.00*

Комплект фрез для профилирования
 оконных блоков с соединением
 брусков коробки и створки под углом 45°
 (Брус 78x81; фурнитура 12/18-9)



**Вертикальное сечение
 оконного блока**

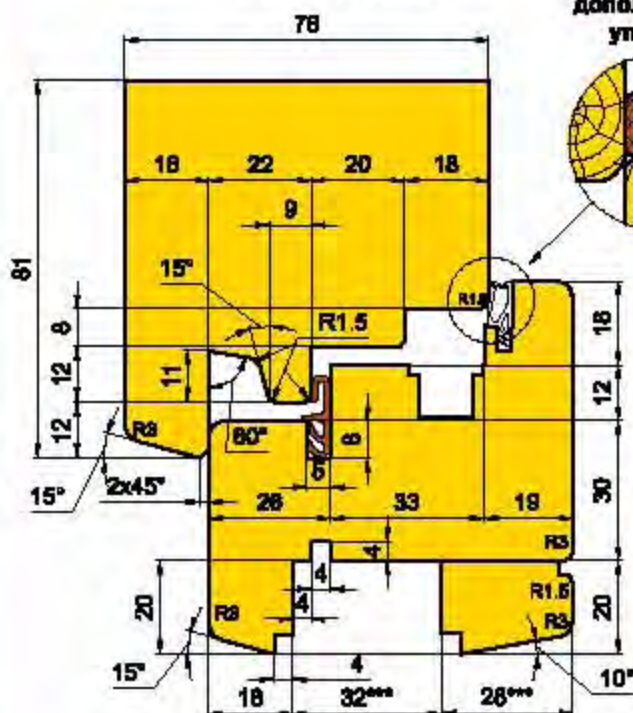

**Вариант
 дополнительного
 уплотнения**



**Сечение оконных створок
 по привору**

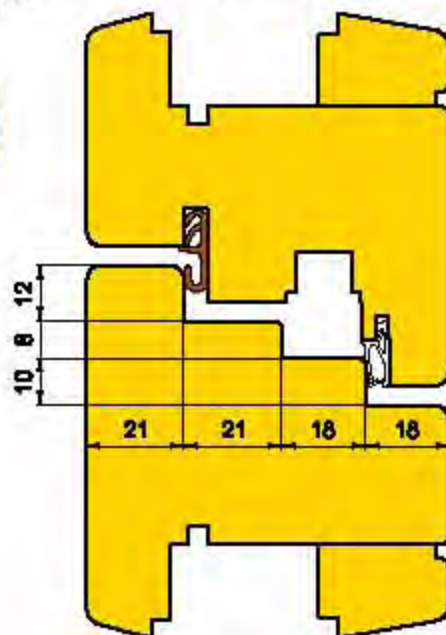

**Горизонтальное сечение
 по импосту**

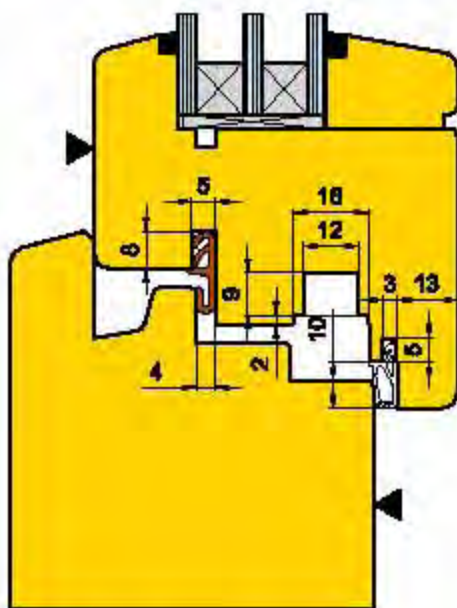
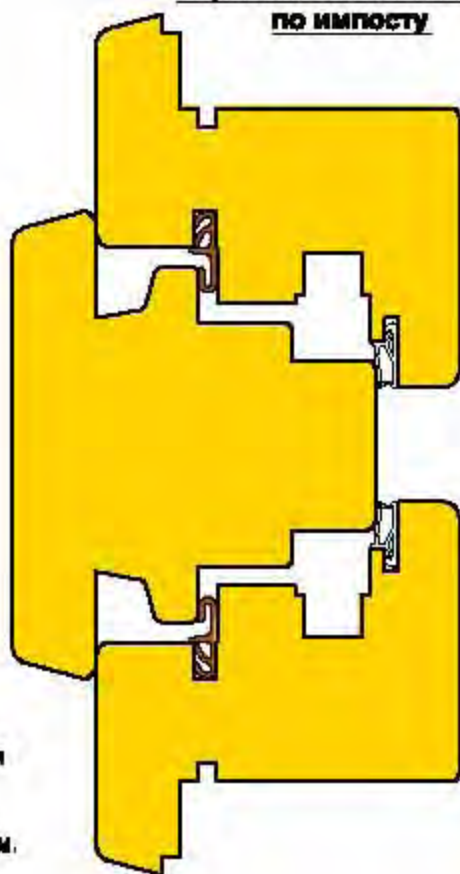

Примечание:

- * - данный профиль окна предназначен для конструкций с угловым соединением элементов под 45°.
- ** - размеры для справки.
- *** - размеры согласовываются с заказчиком.

10.37.00*

Комплект фрез для профилирования
оконных блоков с соединением
брусков коробки и створки под углом 45°
(Брус 78x81; фурнитура 12/18-9)



Вертикальное сечение
оконного блока

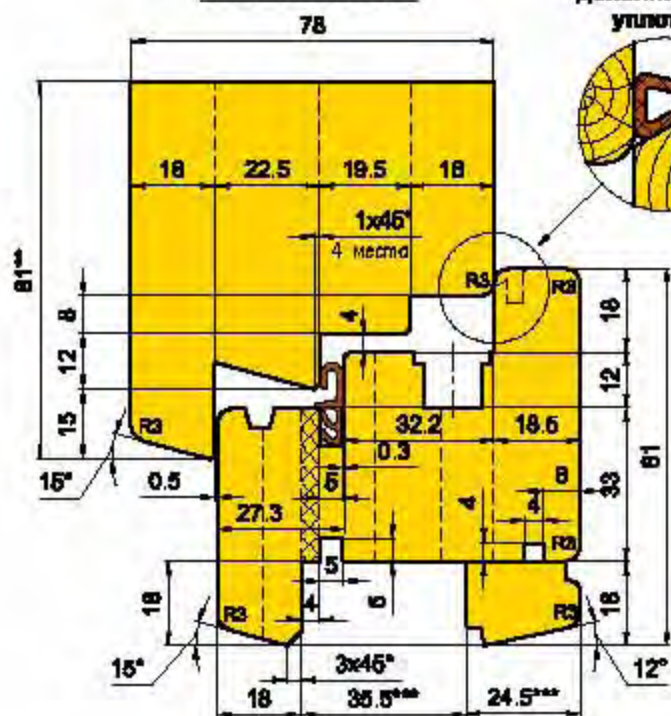

Сечение оконных створок
по притвору

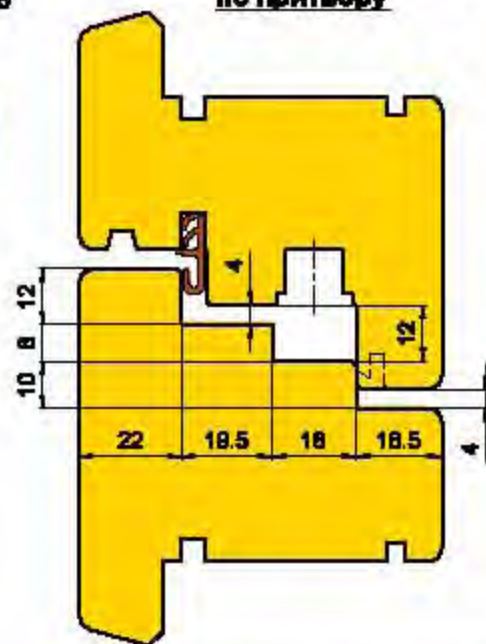

Горизонтальное сечение
по импосту

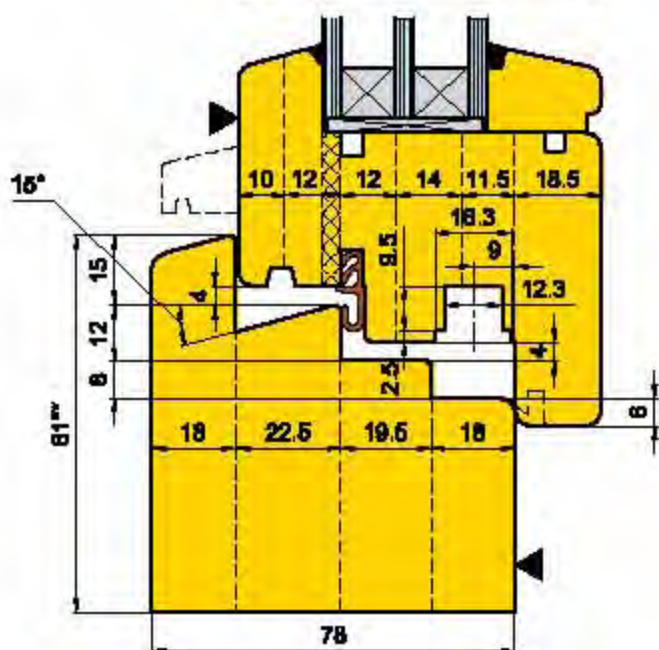
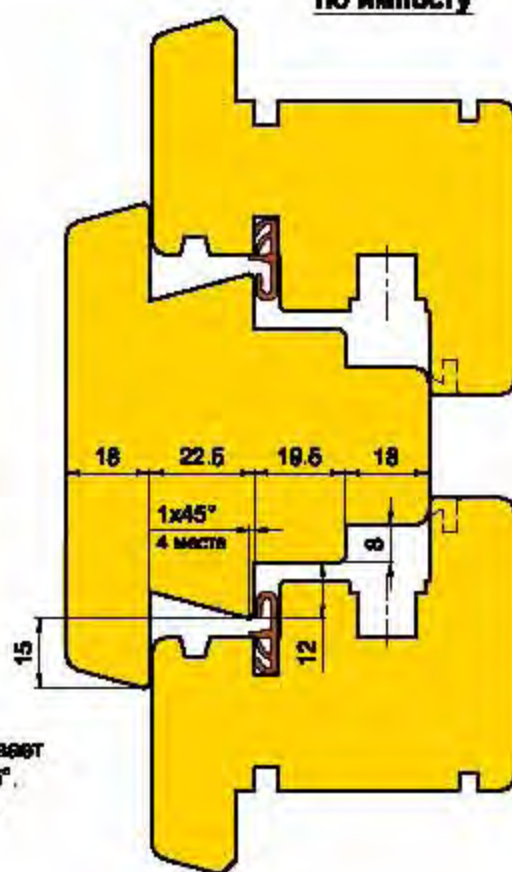

Примечания:

* - данный профиль деталей окна предусматривает возможность их соединения зарезкой под 45°. В случае соединения деталей окна методом "шип-паушина" состав комплекта фрез аналогичен 10.32.00.

** - размеры для справки.

*** - размеры согласовываются с заказчиком.

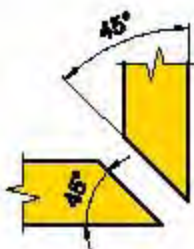

ОКОННЫЕ КОМПЛЕКТЫ

10.35.00

Комплект фрез для профилирования оконных и балконных блоков со стеклопакетом (Брус 78x83; фурнитура 12/18-9)



Вертикальное сечение оконного блока

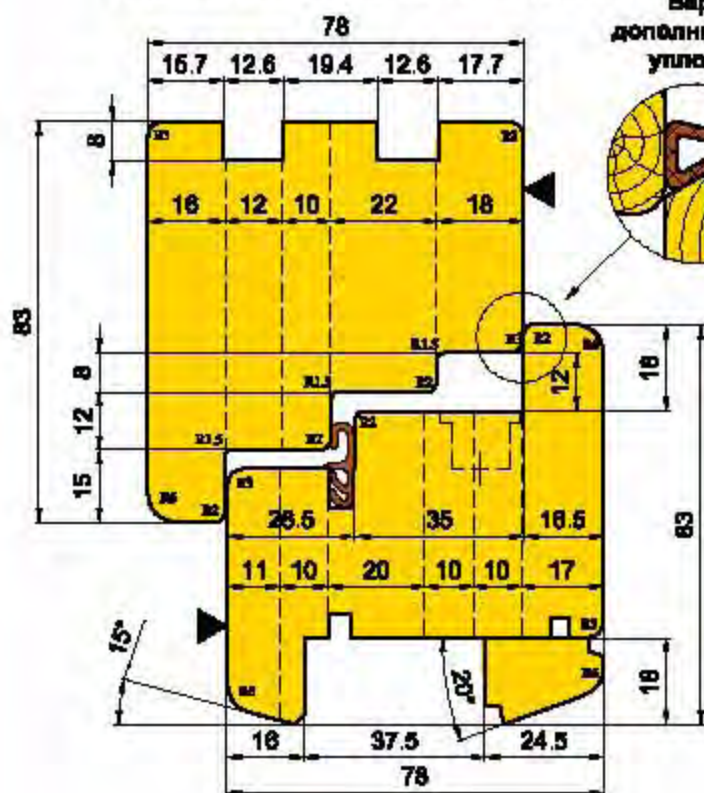

Вариант дополнительного уплотнения



Вертикальное сечение блока балконной двери

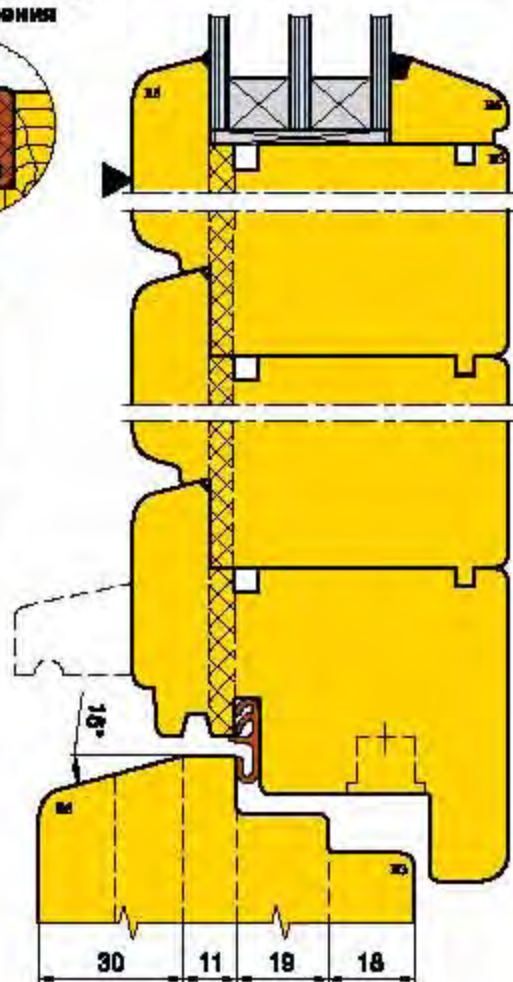

Gutmann
Neckar 22F

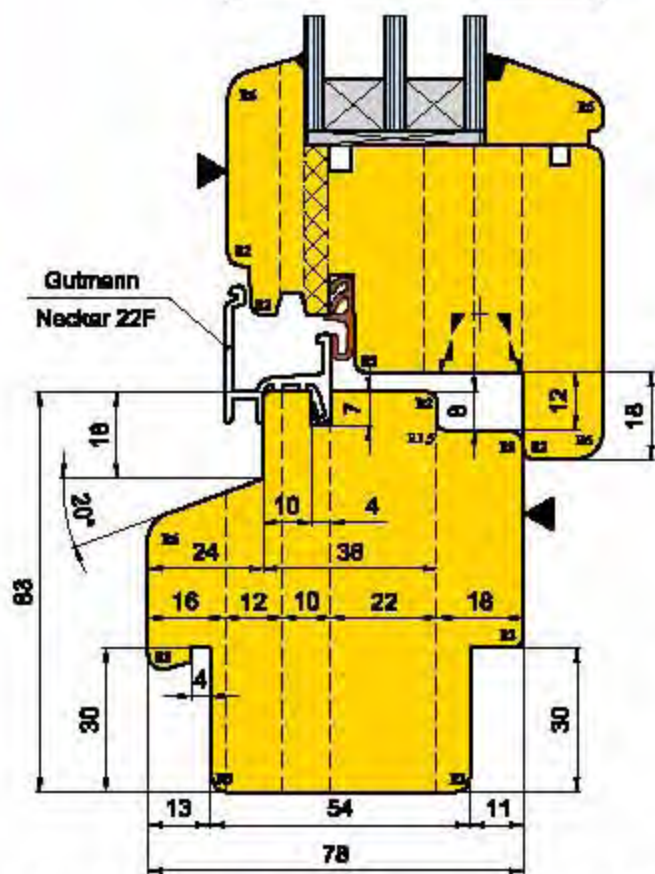

Сечение оконных створок по притвору

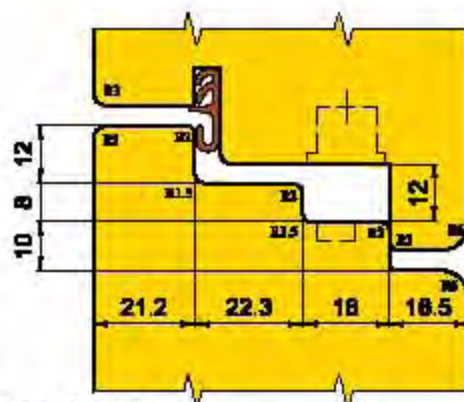

Примечание:

^a - размеры справочные;

^{ав} - размеры согласовываются с заказчиком.

Состав комплекта фрез аналогичен комплекту 10.32.00 и окончательно определяется по согласованию с заказчиком.

7

10.34.00

Комплект фрез для профилирования оконных и балконных блоков со стеклопакетом (Брус 78x83; фурнитура 12/18-9)



Вертикальное сечение оконного блока

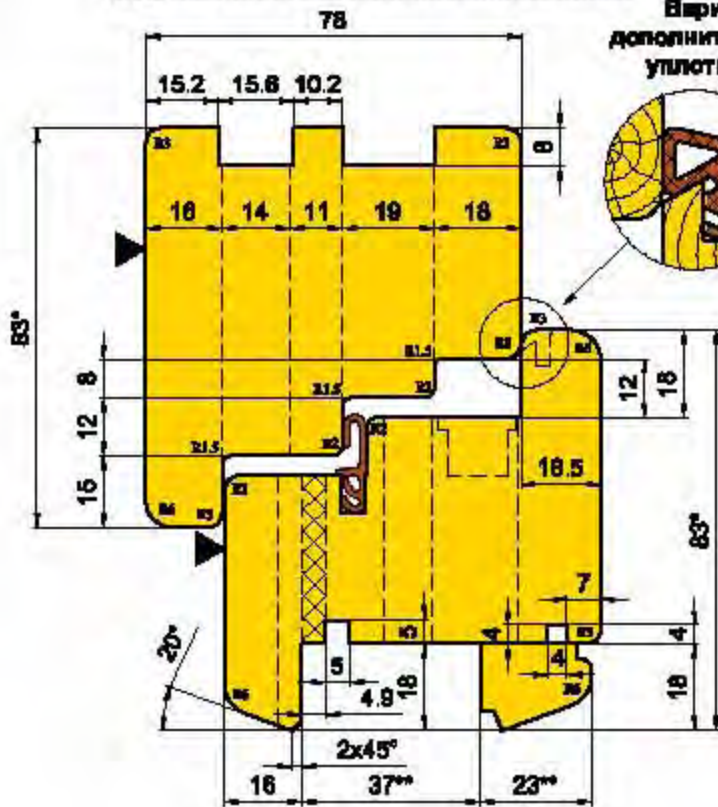

Вертикальное сечение блока балконной двери

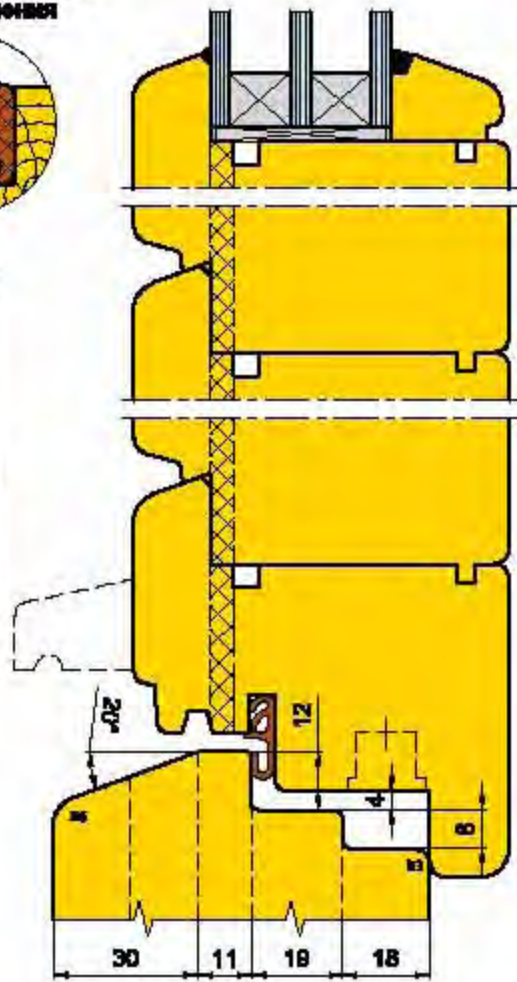

Сечение оконных створок по притвору

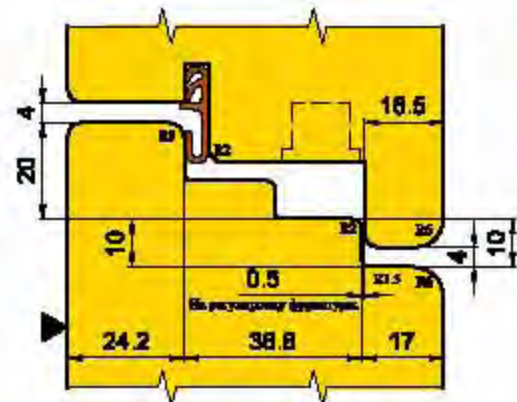

Примечание:

- * - размеры справочные;
- ** - размеры согласовываются с заказчиком.

Gutmann
Дюны 22/20 F

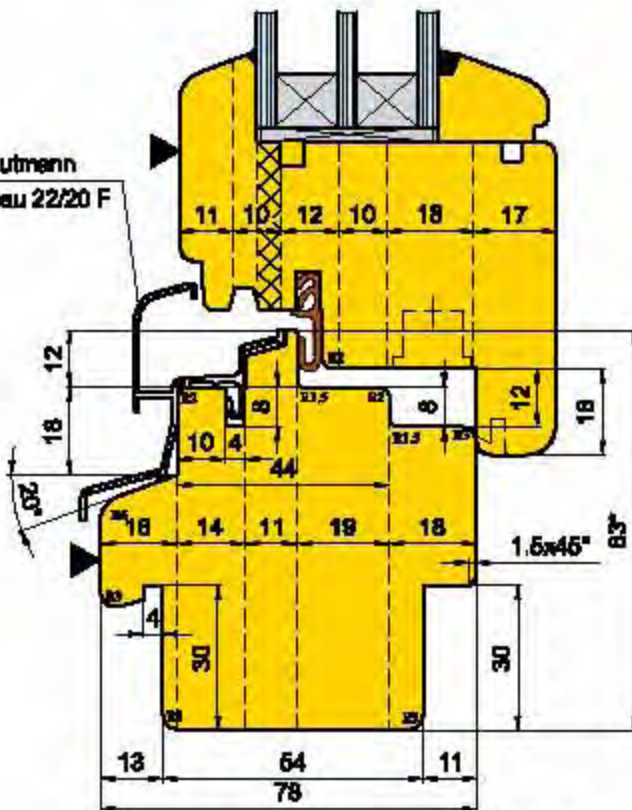

Состав комплекта фрез аналогичен комплекту 10. 32.00 и окончательно определяется по согласованию с заказчиком.

ОКОННЫЕ КОМПЛЕКТЫ

Вертикальное сечение оконного блока

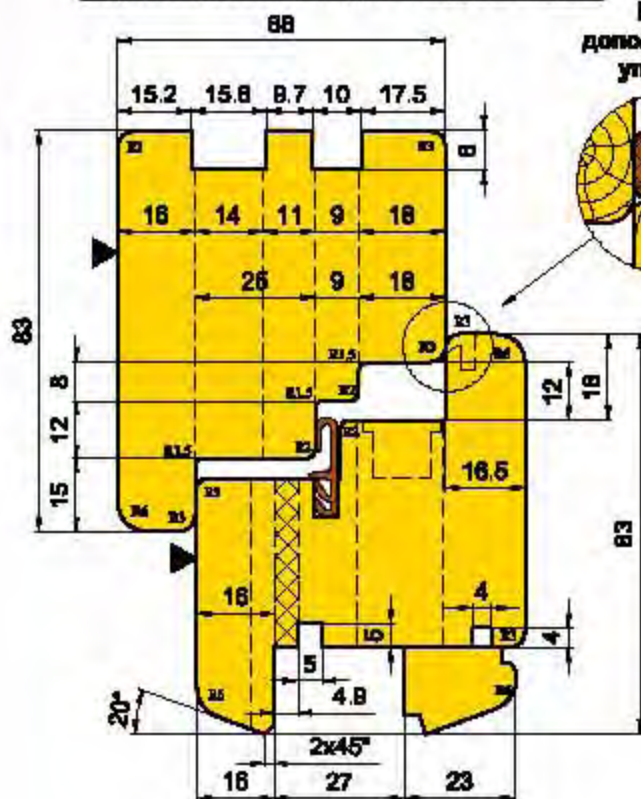

Вариант
 дополнительного
 уплотнения

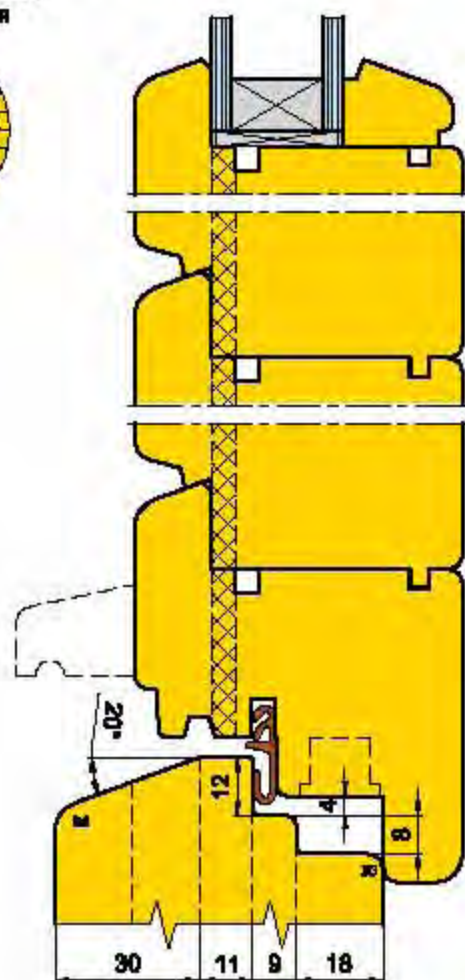
Вертикальное сечение
блока балконной двери

Gutmann
 Donau 22/20 F

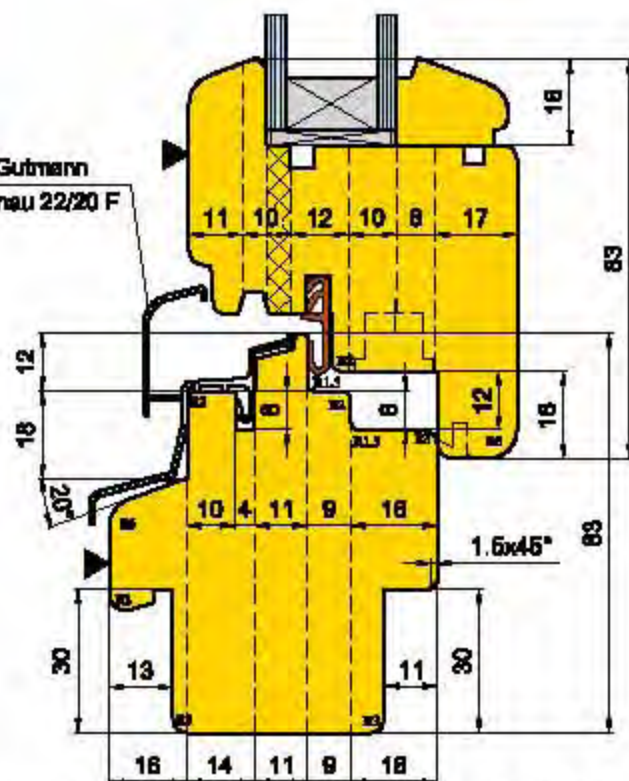
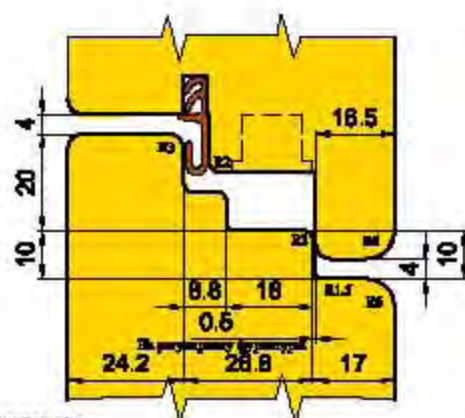
Сечение оконных створок
по притвору

Состав комплекта фрез аналогичен комплекту 10. 32.00
 и окончательно определяется по согласованию с заказчиком.

Примечание:

- * - размеры справочные;
- ** - размеры согласовываются с заказчиком.

10.63.00
10.65.00
(МДЦ)

Комплект фрез для профилирования
оконных и балконных блоков со стеклопакетом
(Брус 92x83; фурнитура 12/18-9)



**Вертикальное сечение
оконного блока**

Вариант
дополнительного
уплотнения

**Вертикальное сечение
блока балконной двери**

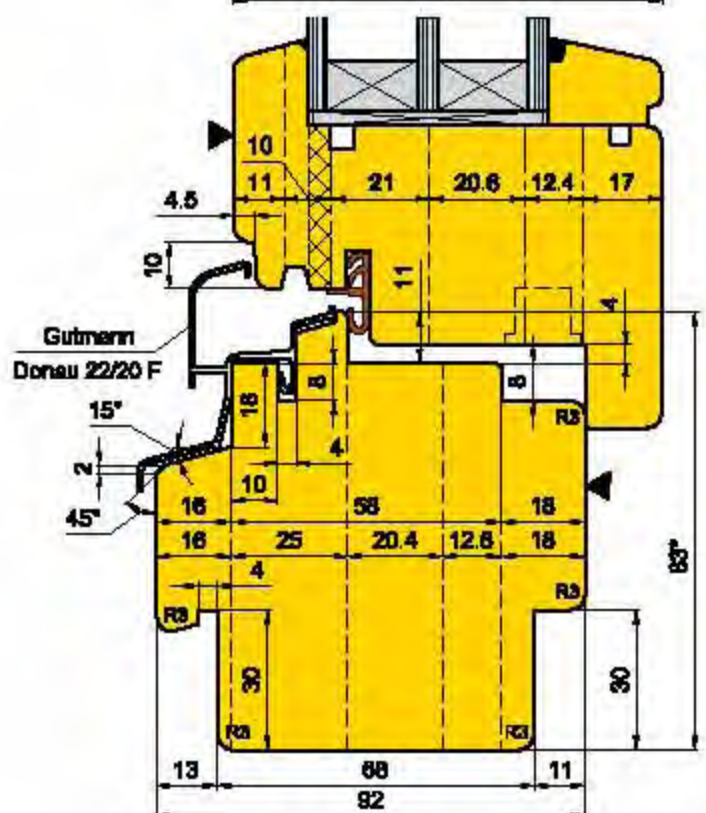
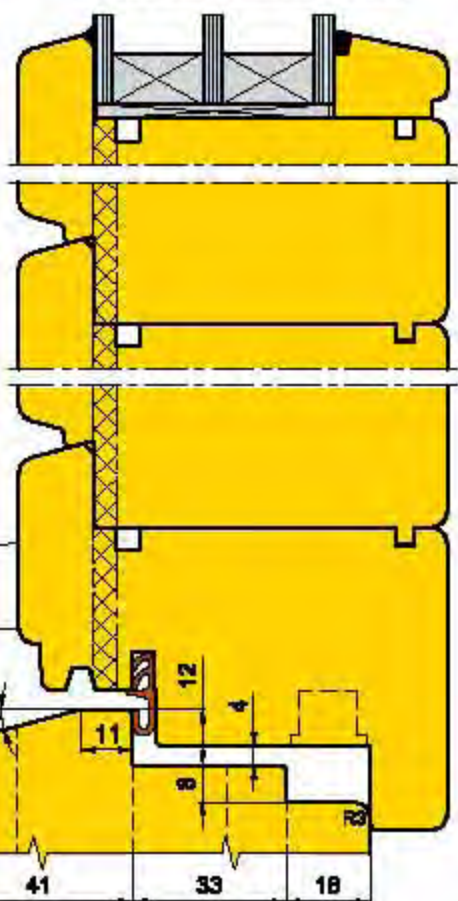
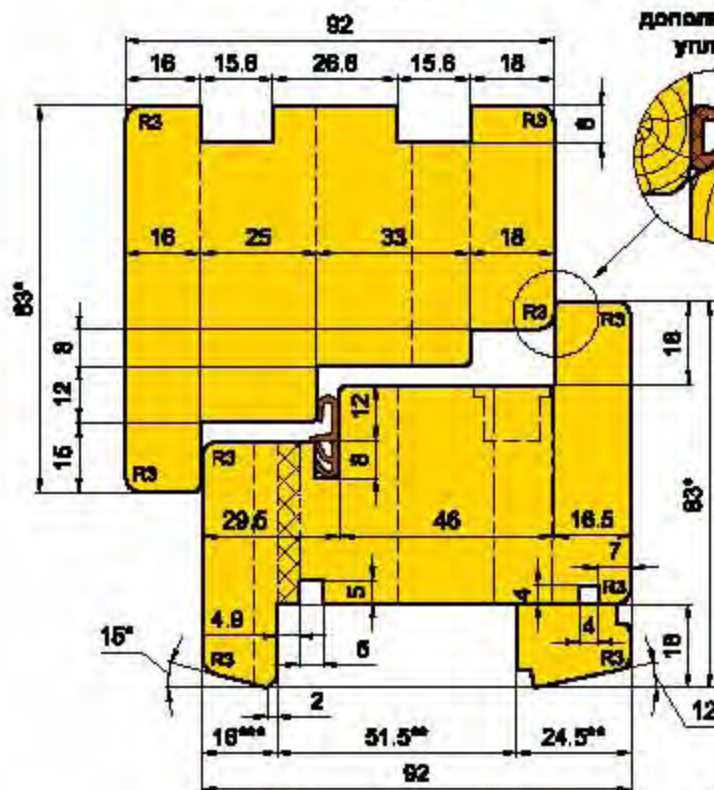

**Сечение оконных створок
по притвору**

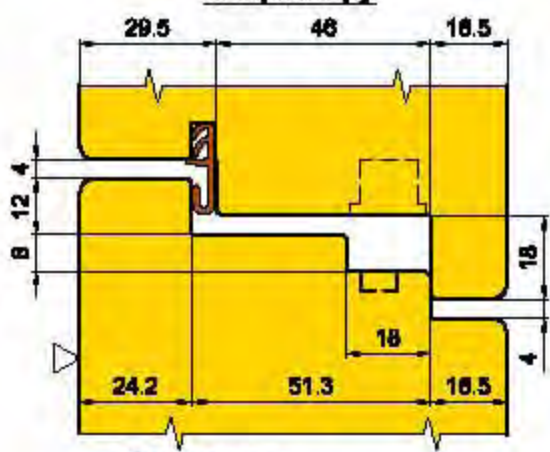

Примечания:

- * - размеры справочные;
- ** - размеры согласовываются с заказчиком;
- *** - существует модификация окна с наглавом створки 24мм.

Состав комплекта фрез аналогичен комплекту 10. 32.00
и окончательно определяется по согласованию с заказчиком.

ОКОННЫЕ КОМПЛЕКТЫ

**Вертикальное сечение
 оконного блока**

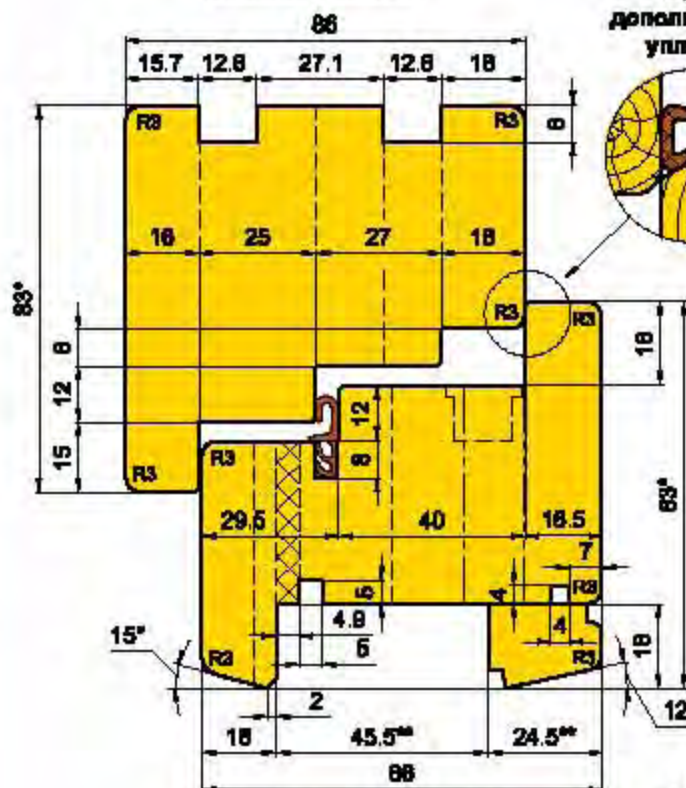

Вариант
 дополнительного
 уплотнения

**Вертикальное сечение
 блока балконной двери**

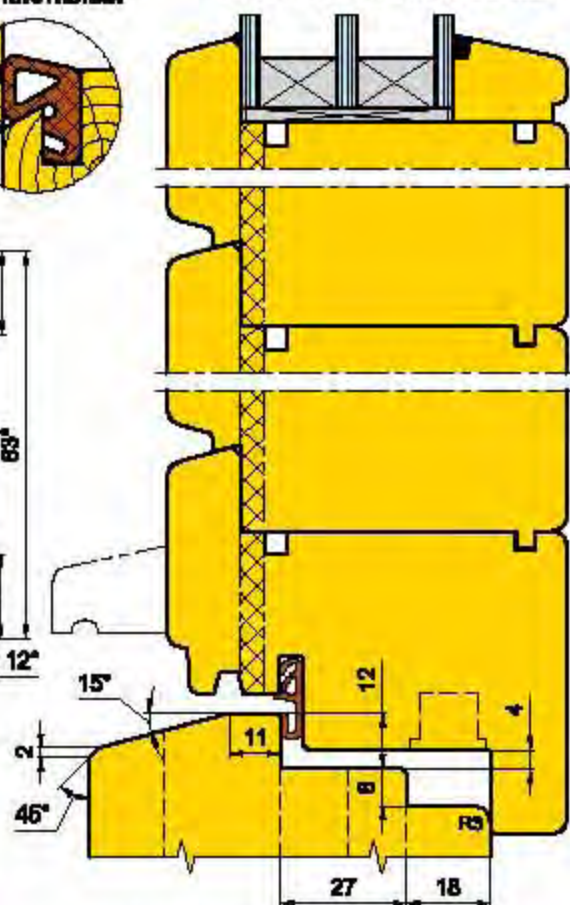

**Сечение оконных створок
 по притвору**

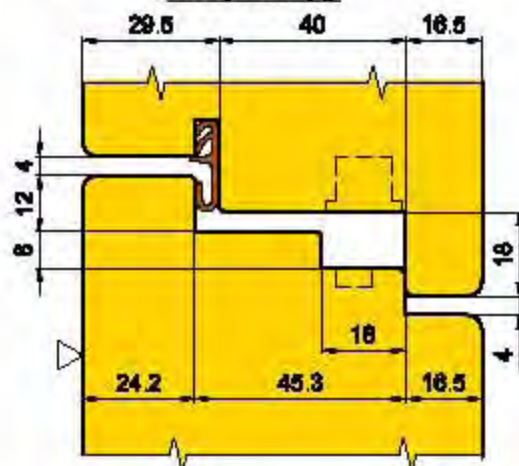

Gulmann
 Допуск 22/20 F

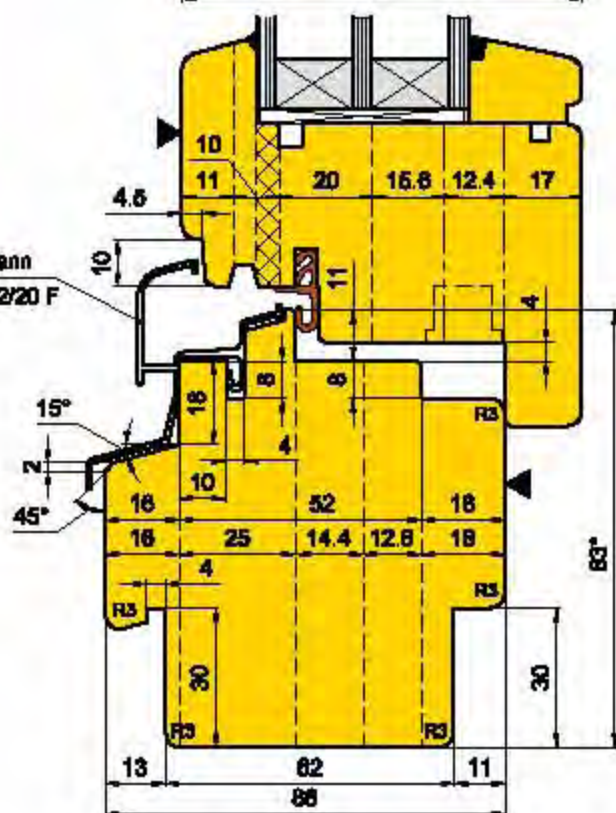

Примечания:

- * - размеры справочные;
- ** - размеры согласовываются с заказчиком.

Состав комплекта фрез аналогичен комплекту 10. 32.00
 и окончательно определяется по согласованию с заказчиком.

10.33.00

Комплект фрез для профилирования оконных и балконных блоков со стеклопакетом (Брус 78x83; фурнитура 12/18-9)



Вертикальное сечение оконного блока

Вариант дополнительного уплотнения

Вертикальное сечение блока балконной двери

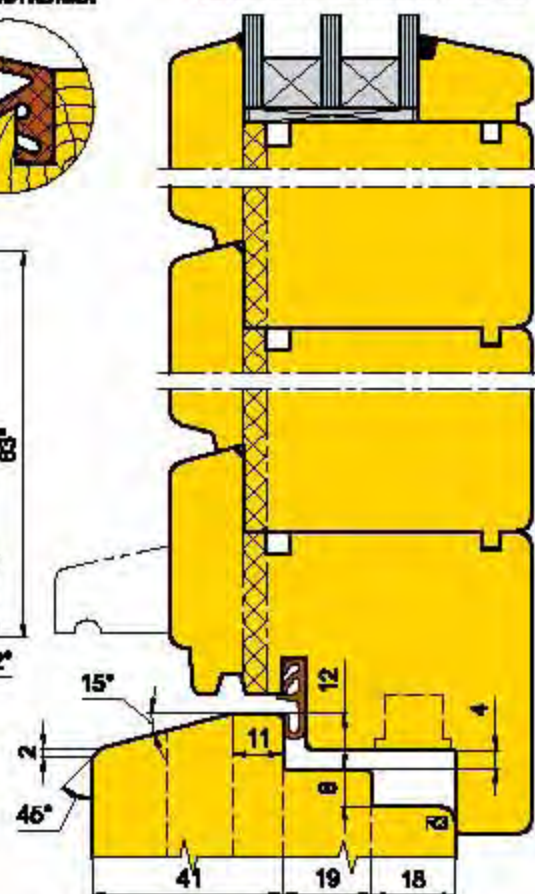
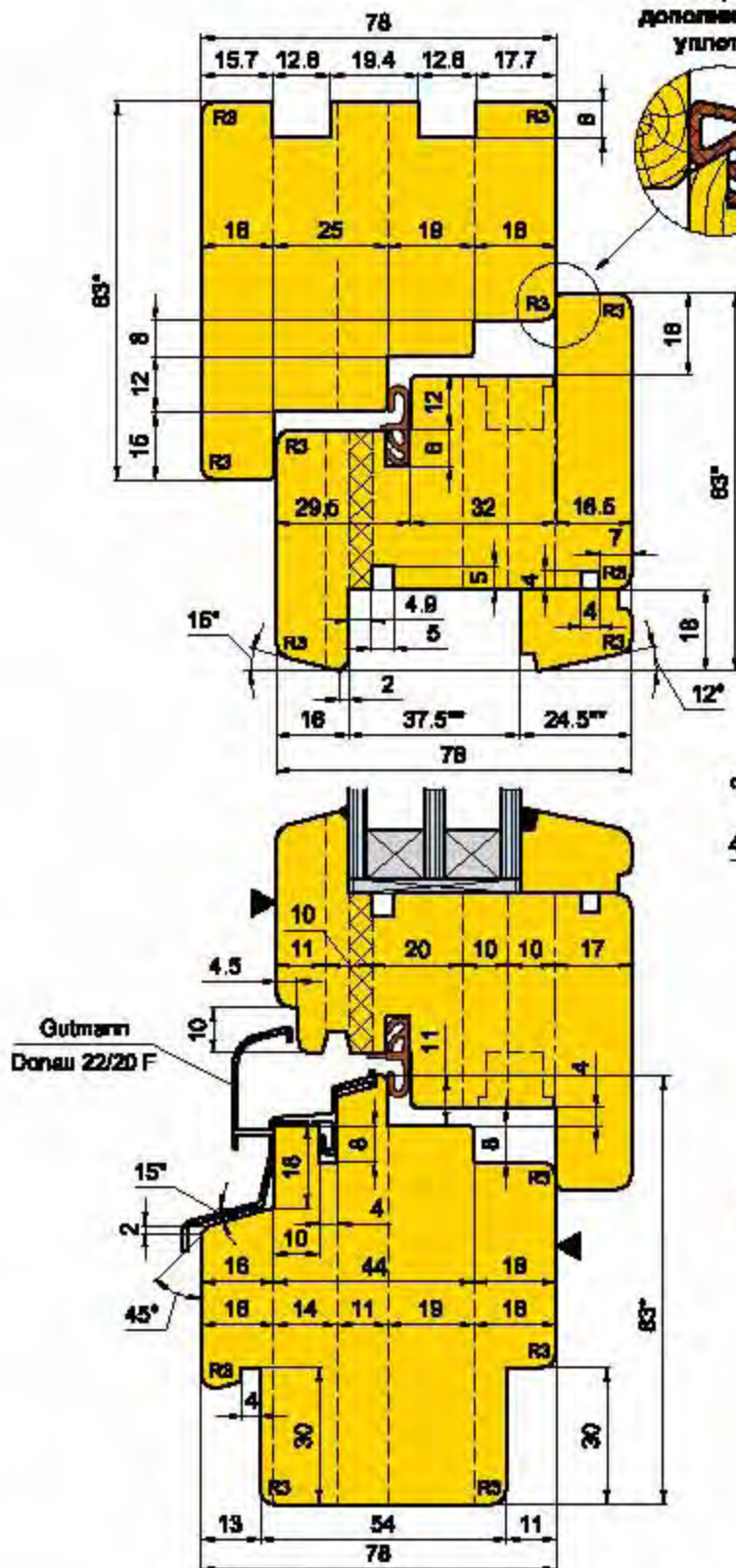

Сечения оконных створок по притвору

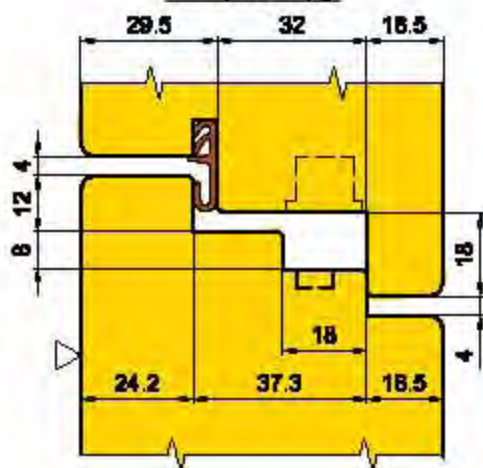

Примечания:

- * - размеры справочные;
- ** - размеры согласовываются с заказчиком.

Состав комплекта фрез аналогичен комплекту 10. 32.00 и дополнительно определяется по согласованию с заказчиком.

ОКОННЫЕ КОМПЛЕКТЫ

Вертикальное сечение
 оконного блока

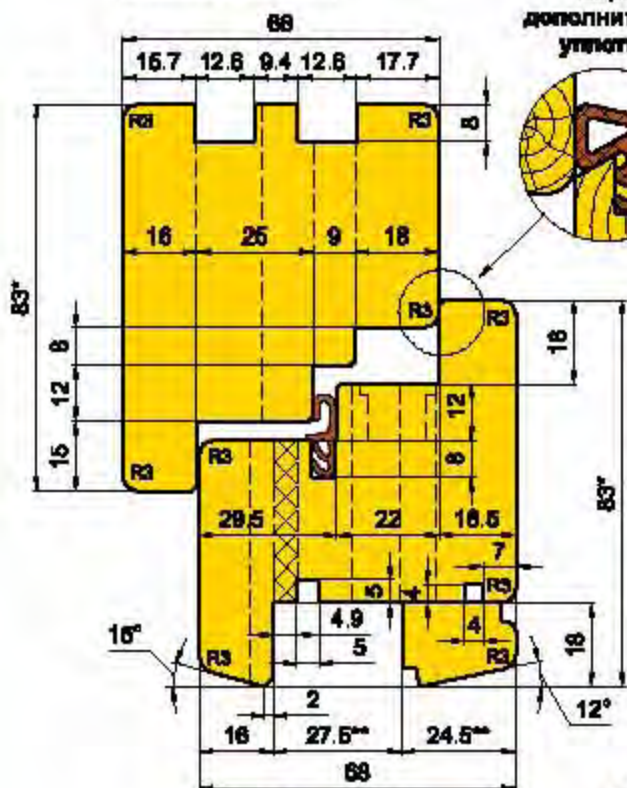

Вертикальное сечение
 блока балконной двери

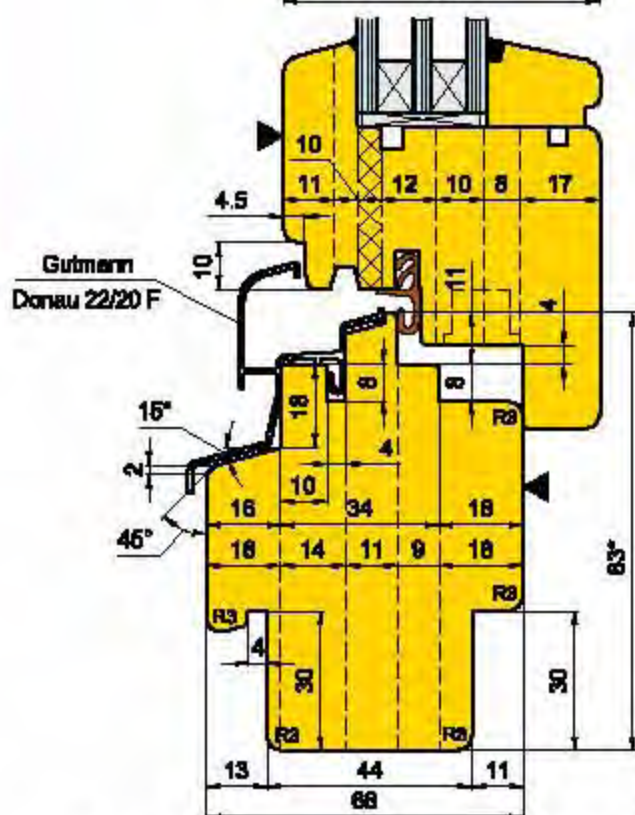
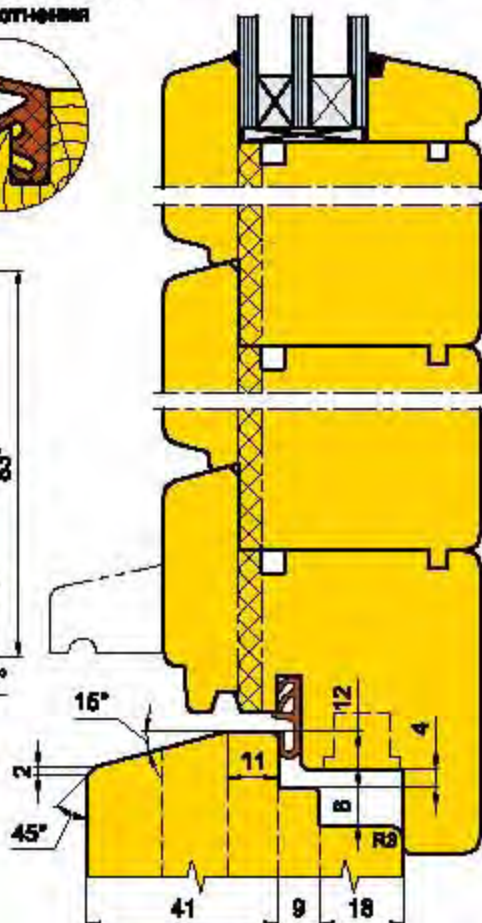

Сечение оконных створок
 по притвору

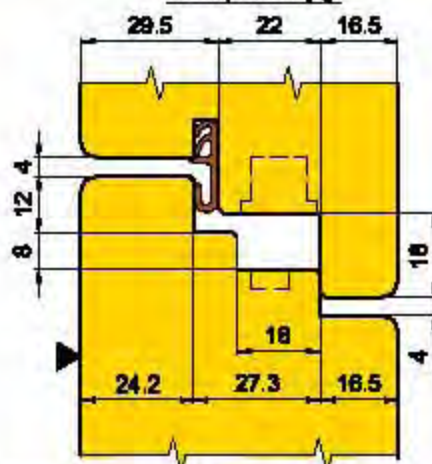

Примечание:

- * - размеры справочные;
- ** - размеры согласовываются с заказчиком.

Состав комплекта фрез аналогичен комплекту 10.32.00
 и окончательно определяется по согласованию с заказчиком.

10.62.00

Комплект фрез для профилирования
 оконных и балконных блоков со стеклопакетом
 (Брус 92x83; фурнитура 12/18-9)



**Вертикальное сечение
 оконного блока**

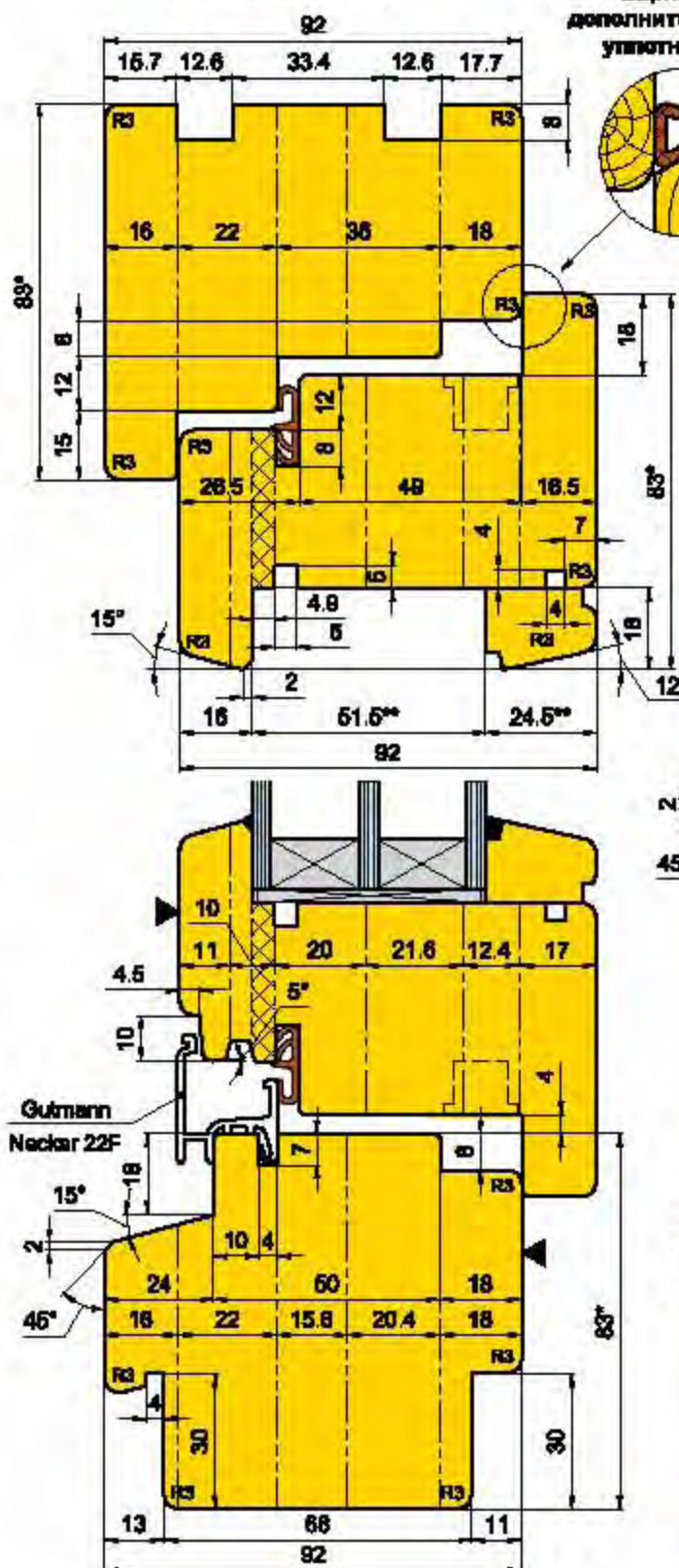

**Вертикальное сечение
 блока балконной двери**

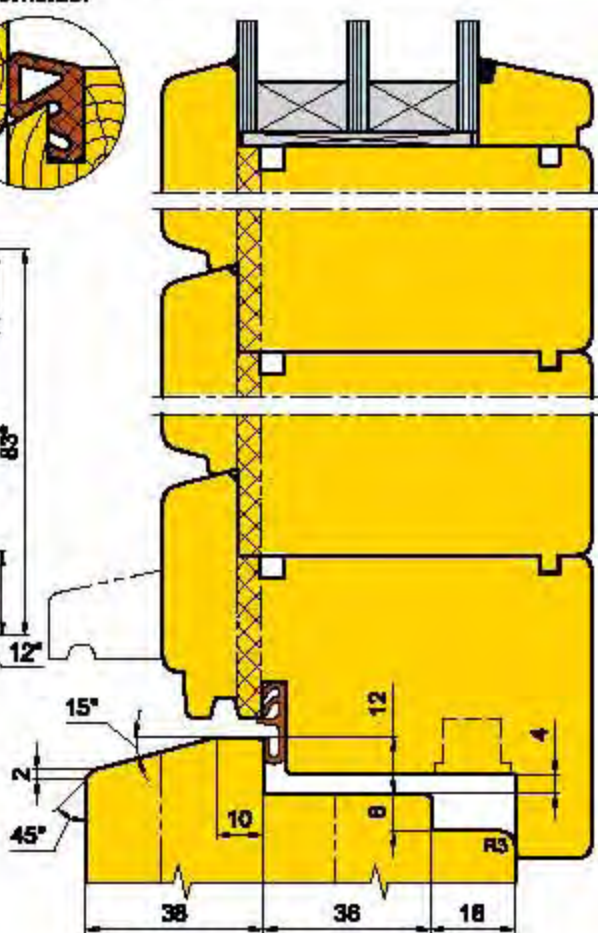

**Сечение оконных створок
 по притвору**

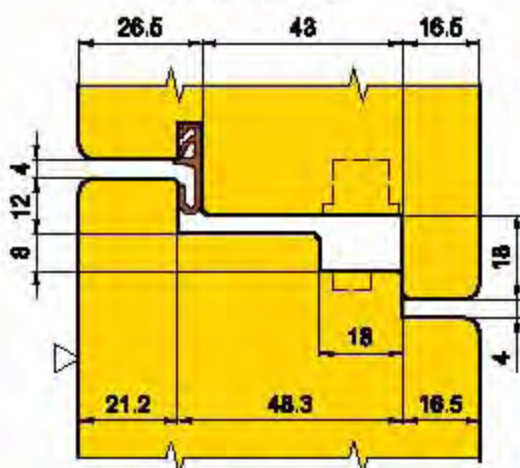

Примечание:

- * - размеры справочные;
- ** - размеры согласовываются с заказчиком.

Состав комплекта фрез аналогичен комплекту 10. 32.00
 и окончательно определяется по согласованию с заказчиком.

ОКОННЫЕ КОМПЛЕКТЫ

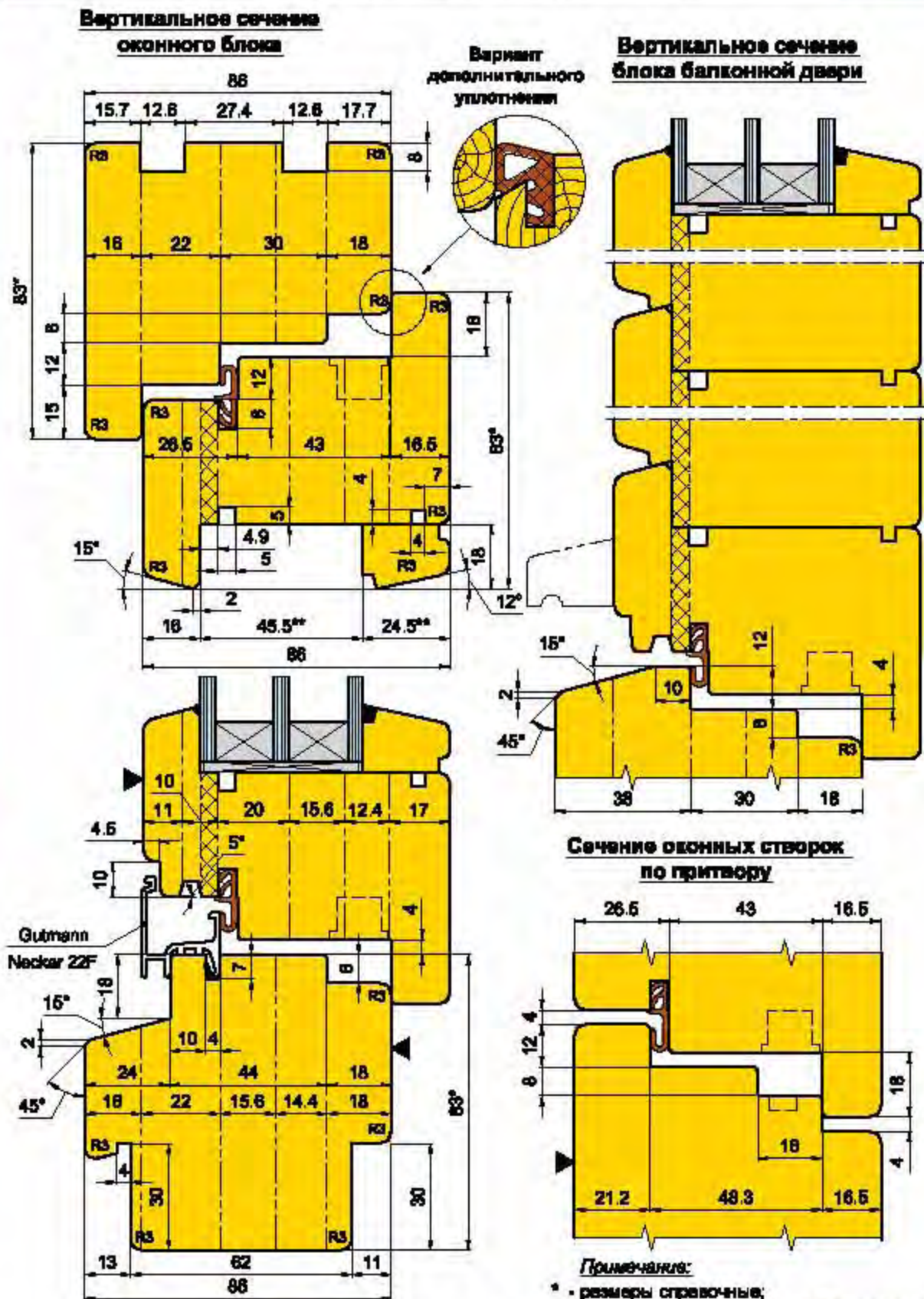

Состав комплекта фрез аналогичен комплекту 10. 32.00 и окончательно определяется по согласованию с заказчиком.

**Вертикальное сечение
 оконного блока**

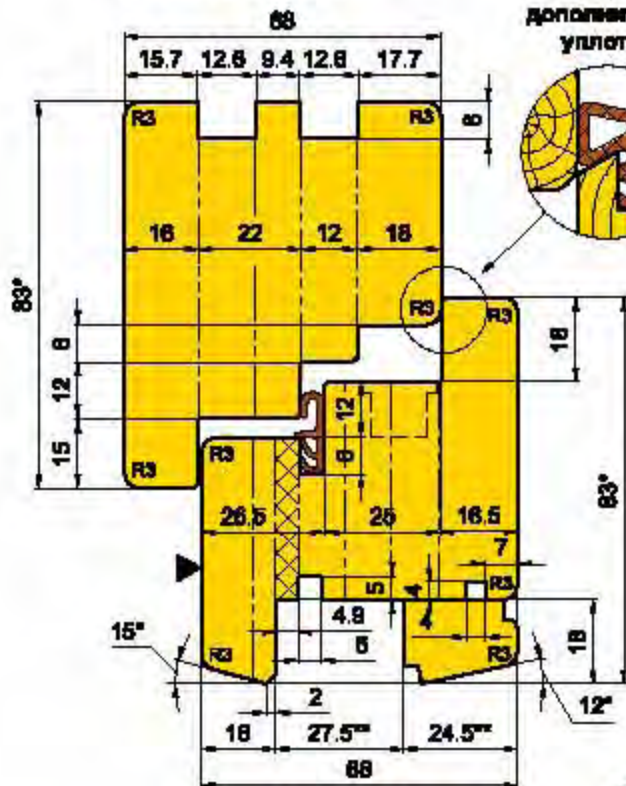

**Вертикальное сечение
 блока балконной двери**

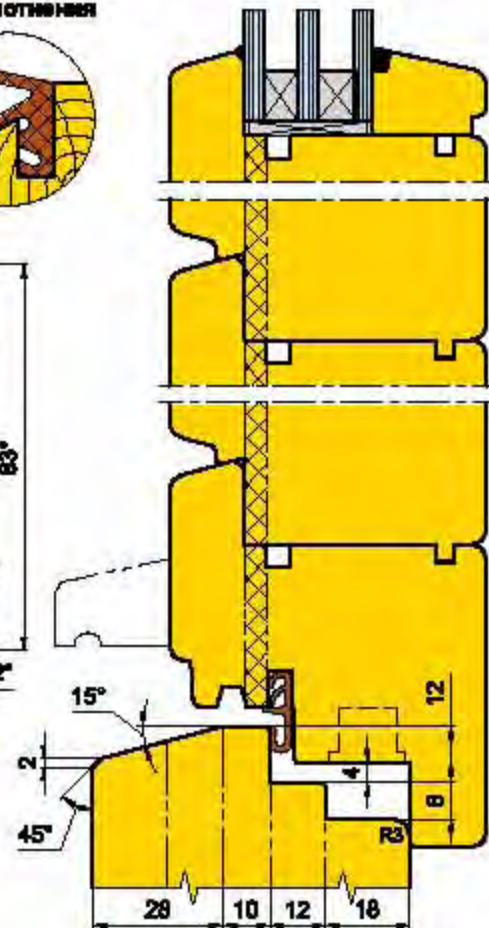

**Сечение оконных створок
 по притвору**

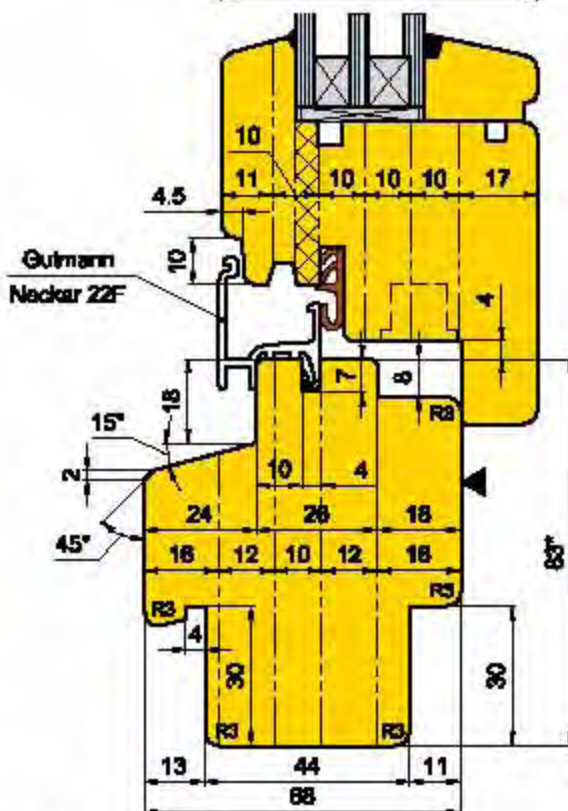
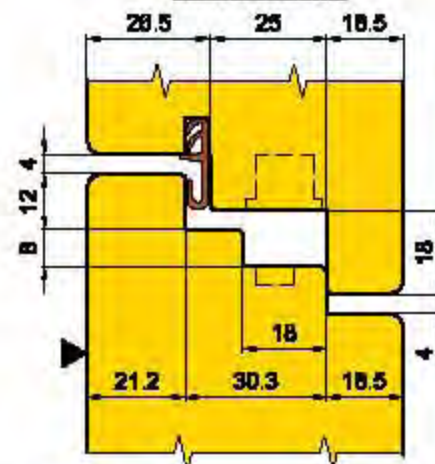

Gulmann
 Neckar 22F

Примечание:

- * - размеры справочные;
- ** - размеры согласовываются с заказчиком.

Состав комплекта фрез аналогичен комплекту 10. 32.00
 и окончательно определяется по согласованию с заказчиком.

2.1 Дополнительные группы фрез для производства арочного окна,
 расширяющие возможности базового комплекта:

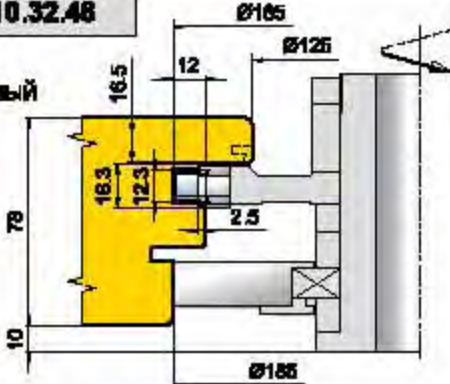
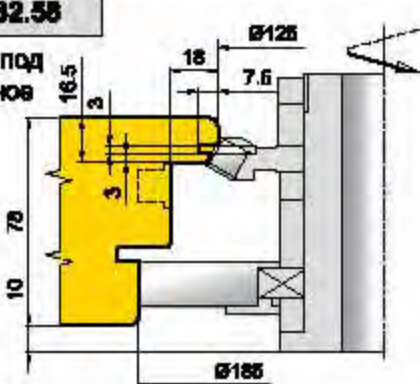
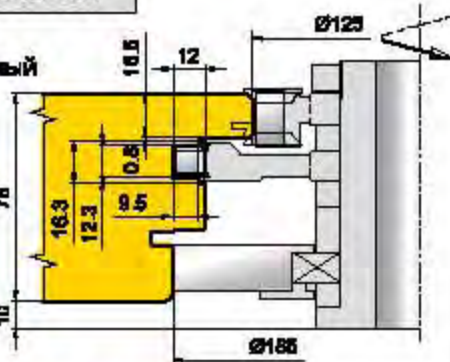
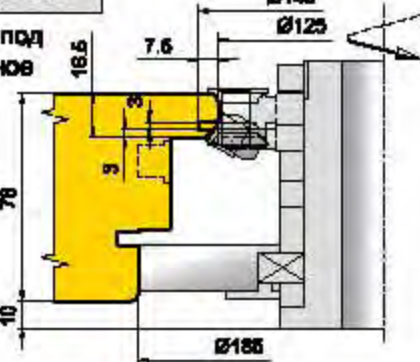
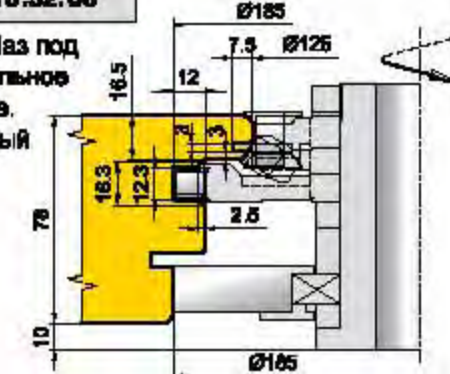
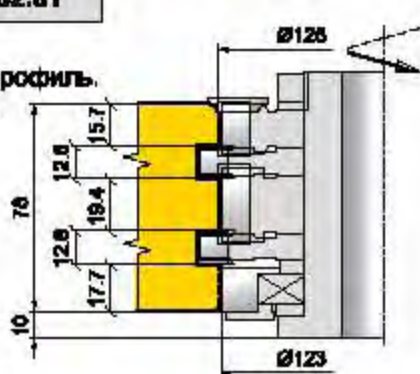
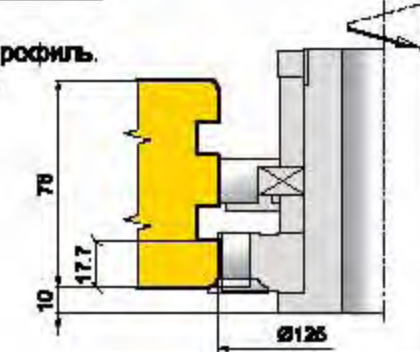
<p>Группа 10.32.48</p> <p>Створка. Фурнитурный паз.</p> 	<p>Группа 10.32.55</p> <p>Створка. Паз под дополнительное уплотнение.</p> 
<p>Группа 10.32.48</p> <p>Створка. Фурнитурный паз.</p> 	<p>Группа 10.32.56</p> <p>Створка. Паз под дополнительное уплотнение.</p> 
<p>Группа 10.32.66</p> <p>Створка. Паз под дополнительное уплотнение. Фурнитурный паз.</p> 	<p>Группа 10.32.81</p> <p>Коробка. Наружный профиль. Проход №1.</p> 
<p>Подробнее производство арочного окна смотрите страницы 272-273</p>	<p>Группа 10.32.91</p> <p>Коробка. Наружный профиль. Проход №2.</p> 

10.32.00 Комплект фрез для профилирования
 оконных и балконных блоков со стеклопакетом
 (Брус 78x83; фурнитура 12/18-9)



**2. Группы фрез для производства арочного окна:
 (базовый комплект)**

<p>Группа 10.32.33</p> <p>Коробка. Внутренний профиль. Проход №1.</p>	<p>Группа 10.32.34</p> <p>Коробка. Внутренний профиль. Проход №2.</p>
<p>Группа 10.32.37</p> <p>Створка. Внутренний профиль. Проход №1.</p>	<p>Группа 10.32.38</p> <p>Створка. Внутренний профиль. Проход №2.</p> <p>* - размер требует согласования</p>
<p>Группа 10.32.35</p> <p>Створка. Наружный профиль. Проход №1.</p>	<p>Группа 10.32.36</p> <p>Створка. Наружный профиль. Проход №2.</p>

10.32.00

Комплект фрез для профилирования
 оконных и балконных блоков типа Евростандарт
 (Брус 78x83; фурнитура 12/18-9)

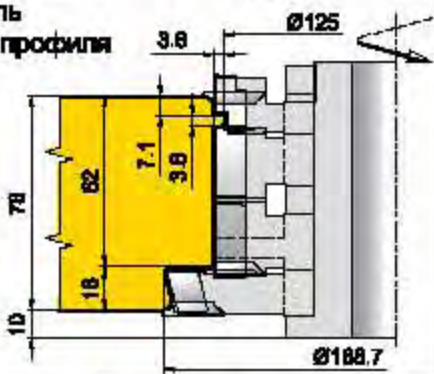
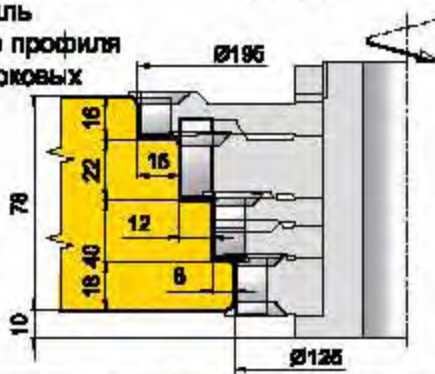
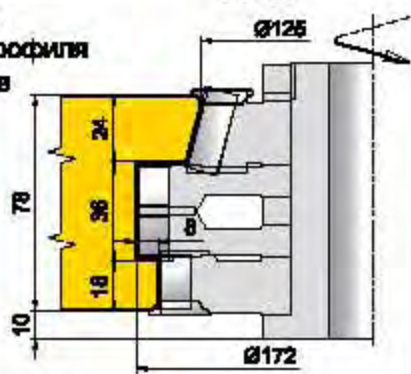
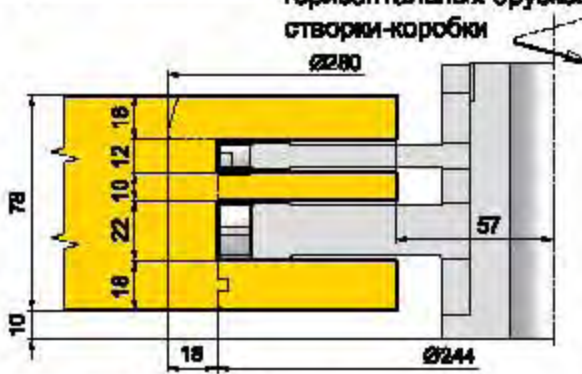
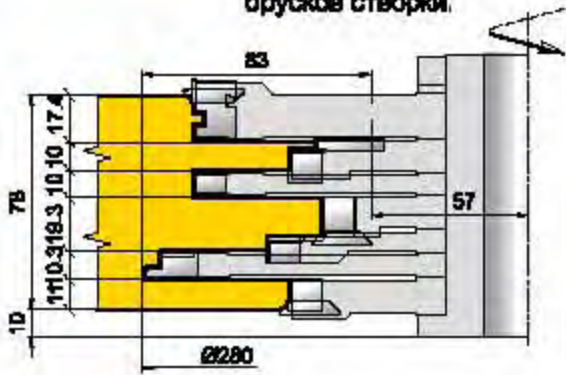
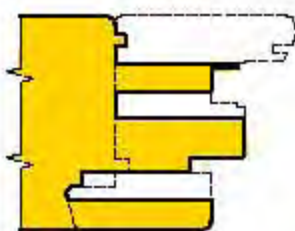
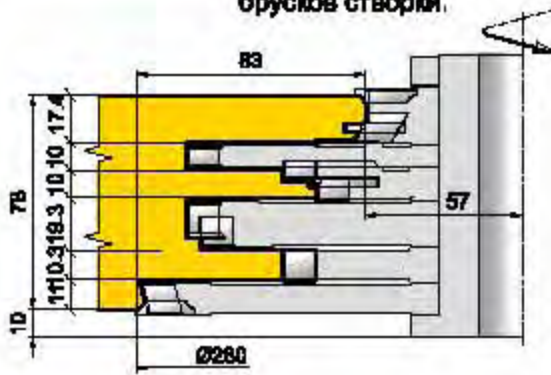
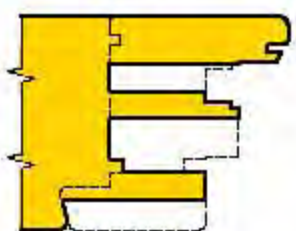

1.2 Дополнительные группы фрез, расширяющие возможности базового комплекта:

<p>Группа 10.32.53</p> <p>Z=2</p> <p>Контрпрофиль внутреннего профиля створки</p> 	<p>Группа 10.32.54</p> <p>Z=2</p> <p>Контрпрофиль внутреннего профиля верхних и боковых брусков коробки.</p> 
<p>Группа 10.32.55</p> <p>Z=2</p> <p>Контрпрофиль внутреннего профиля нижних брусков коробки.</p> 	<p>Группа 10.32.86</p> <p>Проушины горизонтальных брусков створки-коробки</p> 
<p>Группа 10.32.94</p> <p>Шип-проушина и профиль торцов шипов горизонт. брусков створки.</p>  	<p>Группа 10.32.95</p> <p>Шип-проушина и профиль торцов шипов вертикальн. брусков створки.</p>  

7

Комплект фрез для профилирования оконных и балконных блоков со стеклопакетом (Брус 78x83; фурнитура 12/18-9)



Группа 10.32.29

Антискользящая группа для предотвращения сколов при работе гр. 10.32.30 на обрабатываемых центрах

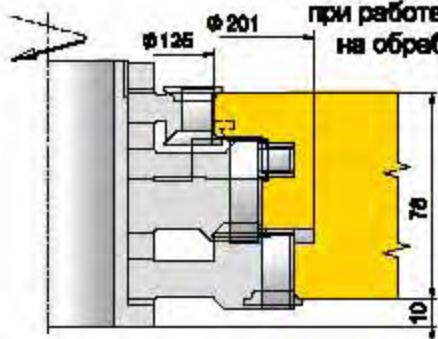

Группа 10.32.50

Наружный профиль брусков створок. Паз под дополнительное уплотнение.

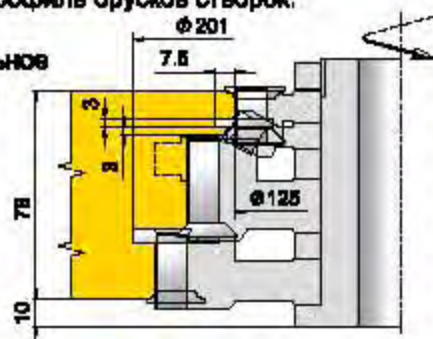

Группа 10.32.59

Антискользящая группа для предотвращения сколов при работе гр. 10.32.50 на станках ФСШ-1А

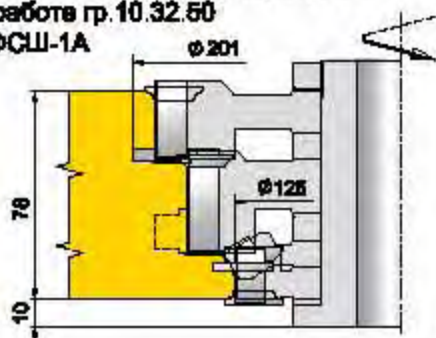

Группа 10.32.49

Антискользящая группа для предотвращения сколов при работе гр. 10.32.50 на обрабатываемых центрах

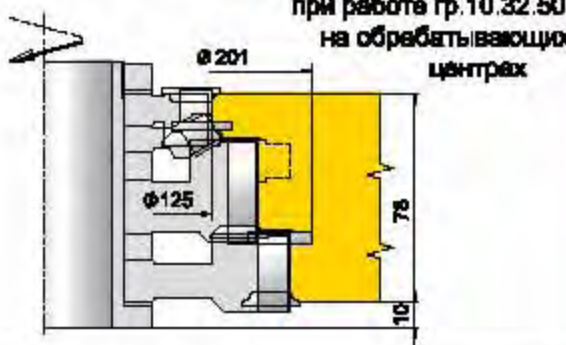

Группа 10.32.70

Наружный профиль брусков створок. Паз под дополнительное уплотнение. Фурнитурный паз.

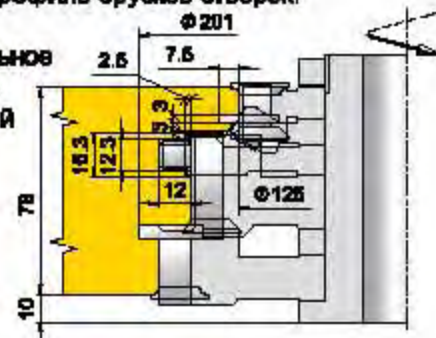

Группа 10.32.79

Антискользящая группа для предотвращения сколов при работе гр. 10.32.70 на станках ФСШ-1А

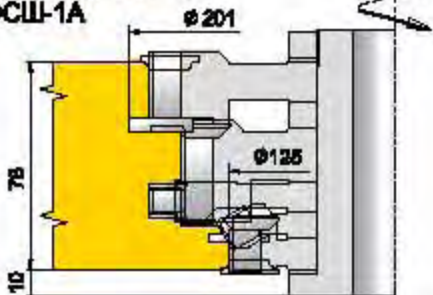

Группа 10.32.69

Антискользящая группа для предотвращения сколов при работе гр. 10.32.70 на обрабатываемых центрах

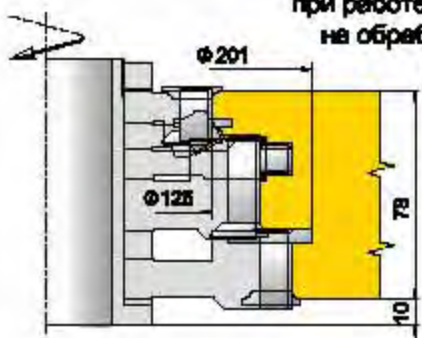

Группа 10.32.28

Паз под дополнительное уплотнение. Фурнитурный паз.

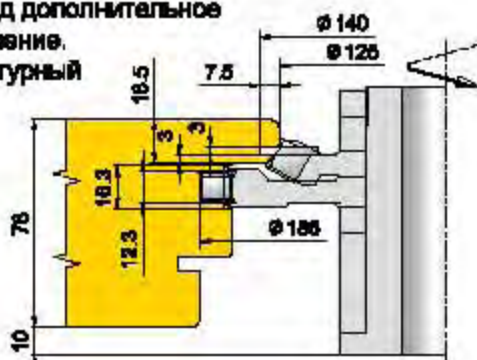

10.32.00

Комплект фрез для профилирования оконных и балконных блоков типа Евростандарт (Брус 78x83; фурнитура 12/18-9)



Группа 10.32.18

Паз под дополнительное уплотнение.

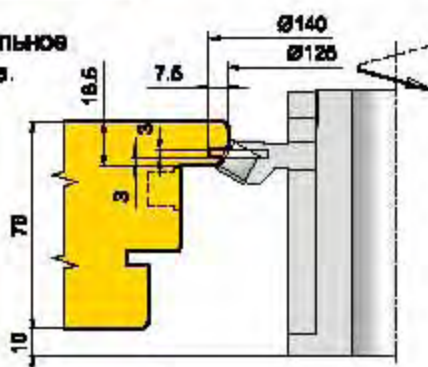

Группа 10.32.16

Контрпрофиль верхнего и боковых брусьев коробки

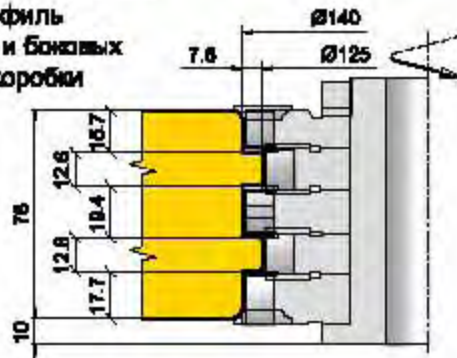

Группа 10.32.41 (ФСШ)

Внутренний профиль створки. Профиль штапика.

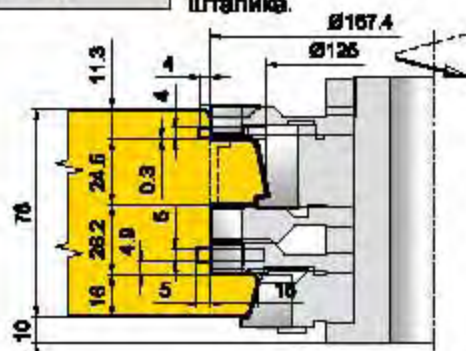

Группа 10.32.43 (ФСШ)

Профиль штапика. Отрезка.

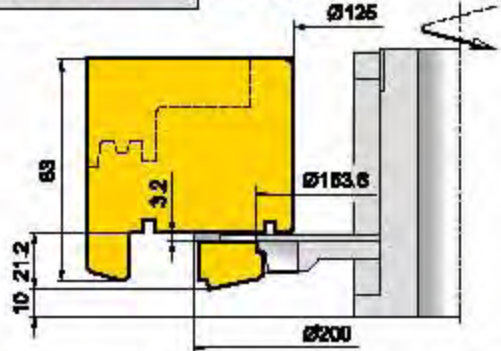

Группа 10.32.20 (4-х стор. станок)

Профиль штапика

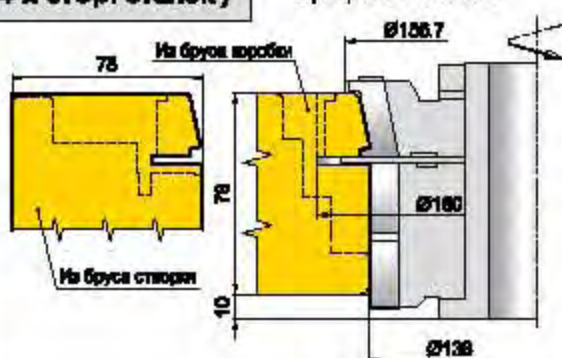

Группа 10.32.47 (4-х стор. станок)

Профиль штапика. Отрезка.

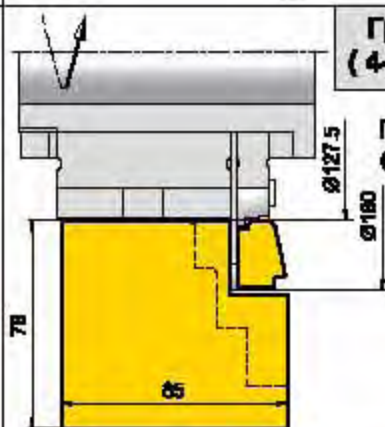

Группа 10.32.30

Наружный профиль брусьев створки. Фурнитурный паз.

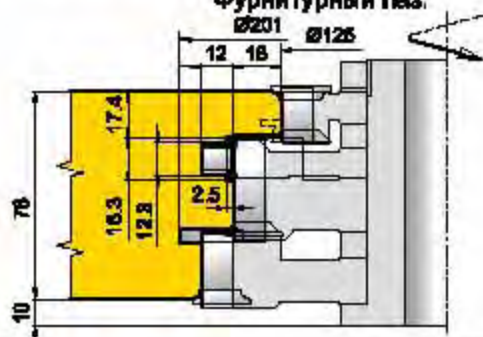

Антискользящая группа для предотвращения сколов при работе гр.10.32.30 на станках ФСШ-1А

Группа 10.32.38

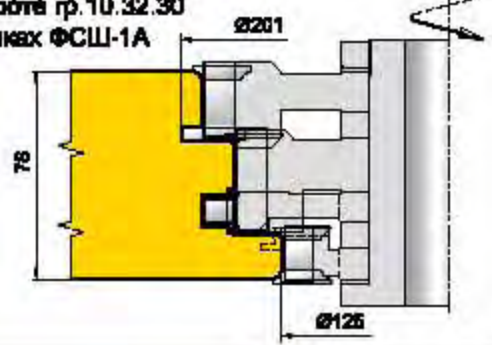

7

10.32.00 Комплект фрез для профилирования оконных и балконных блоков со стеклопакетом (Брус 78x83; фурнитура 12/18-9)



1.1 Дополнительные группы фрез, расширяющие возможности базового комплекта:

<p>Группа 10.32.24</p> <p>Верхняя и боковая шиповка импоста - контрпрофиль к коробке.</p>	<p>Группа 10.32.25</p> <p>Нижняя шиповка импоста - контрпрофиль к коробке</p>
<p>Группа 10.32.23</p> <p>Шип бруса для заполнения балконной двери</p>	<p>Группа 10.32.22</p> <p>Профиль бруса для заполнения балконной двери</p>
<p>Группа 10.32.64</p> <p>Профиль порога балконной двери</p>	<p>Группа 10.32.67</p> <p>Нижние шипы вертикальных брусьев коробки балконной двери.</p>
<p>Группа 10.32.19</p> <p>Антискользящая группа для предотвращения скола при работе гр.10.32.10 на станках ФСШ-1А</p>	<p>Группа 10.32.09</p> <p>Антискользящая группа для предотвращения скола при работе гр.10.32.10 на обрабатывающих центрах</p>

10.32.00

Комплект фрез для профилирования
 оконных и балконных блоков со стеклопакетом
 (Брус 78x83; фурнитура 12/18-9)



Группа 10.32.02

Наружный профиль
 нижнего бруса коробки
 Ø165

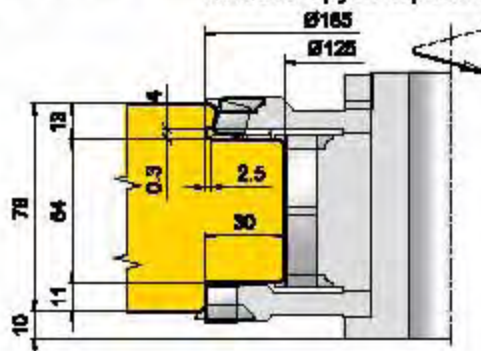

Группа 10.32.10

Наружный профиль
 брусков створок
 Ø201

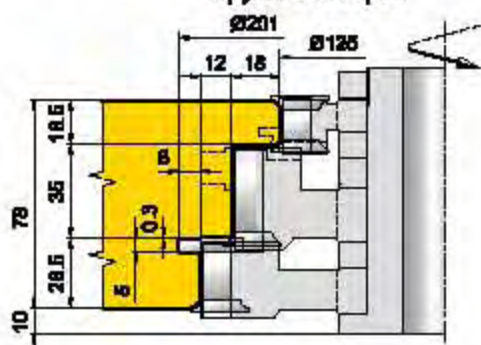

Группа 10.32.14

Шипы горизонтальных
 брусков створки
 Ø280

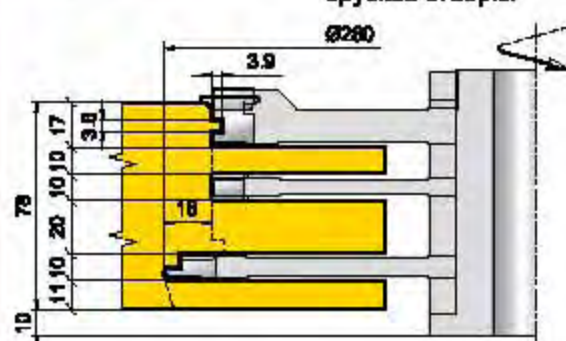

Группа 10.32.11

Наружный профиль
 нижнего бруса створки
 Ø125

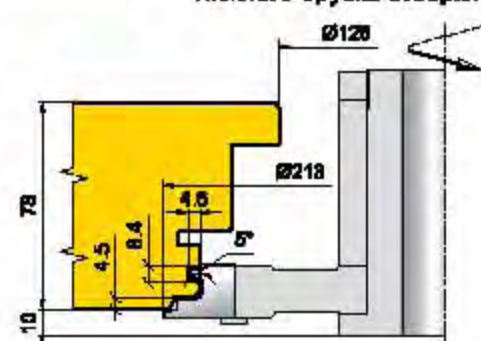

Группа 10.32.15

Проушины
 вертикальных брусков
 створки
 Ø280

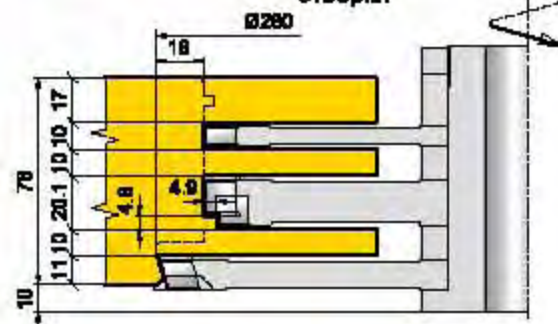

Группа 10.32.08

Паз под установку
 поворотной-откидной
 фурнитуры
 Ø125

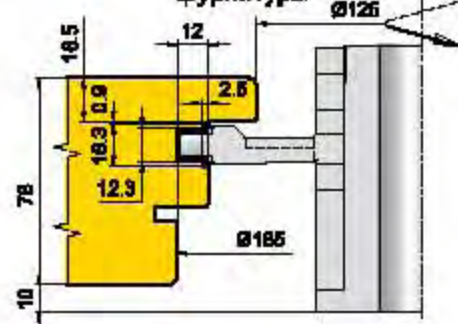

Группа 10.32.13

Внутренний
 профиль створки
 Ø181

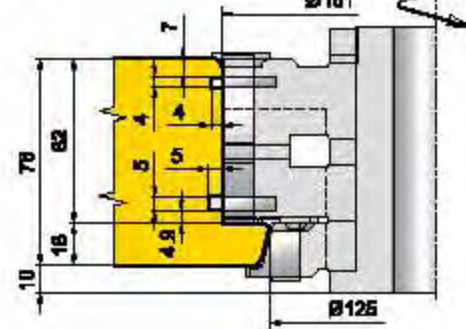

Группа 10.32.12

Наружный профиль
 вертикальных притворных
 брусков створки
 Ø185

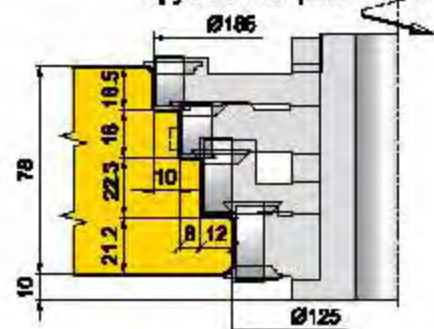

7

1. Базовый комплект:

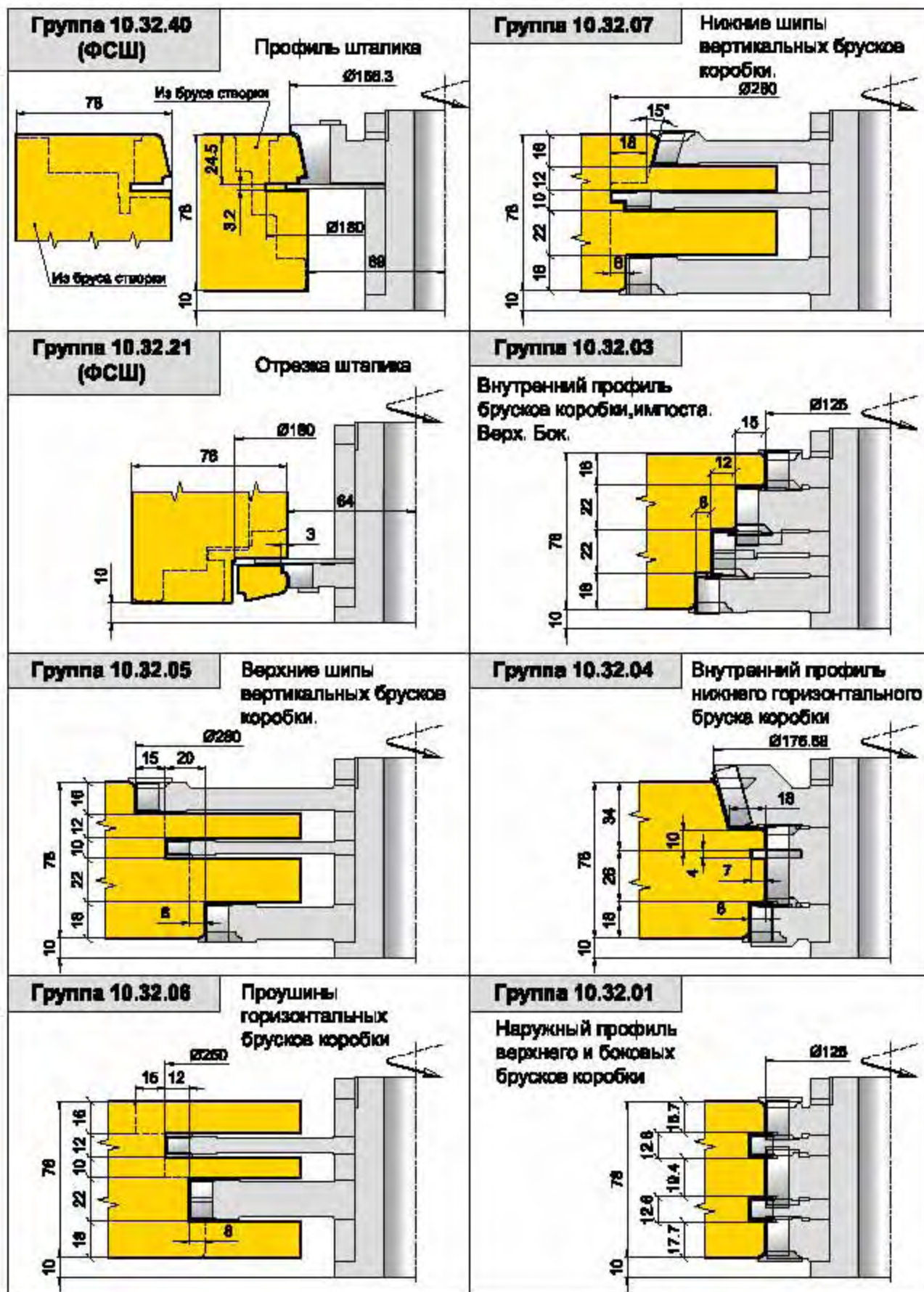

2. Вертикальные сечения:

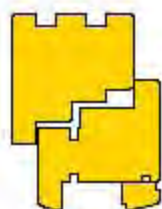

A1



B1



B1

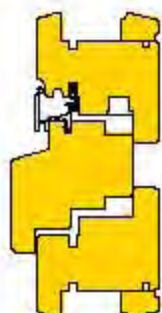

B2

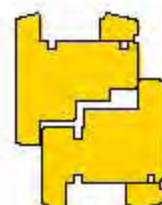

B2

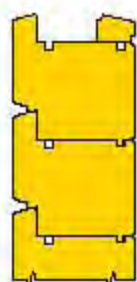

A2

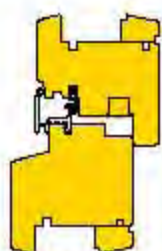

B3



B3



A3

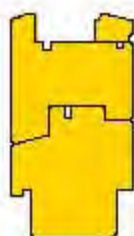

B4

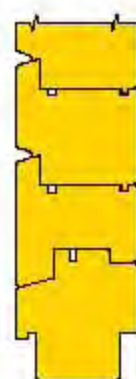

B4

Профиль, поперечные сечения и основные соединения
 элементов конструкции.

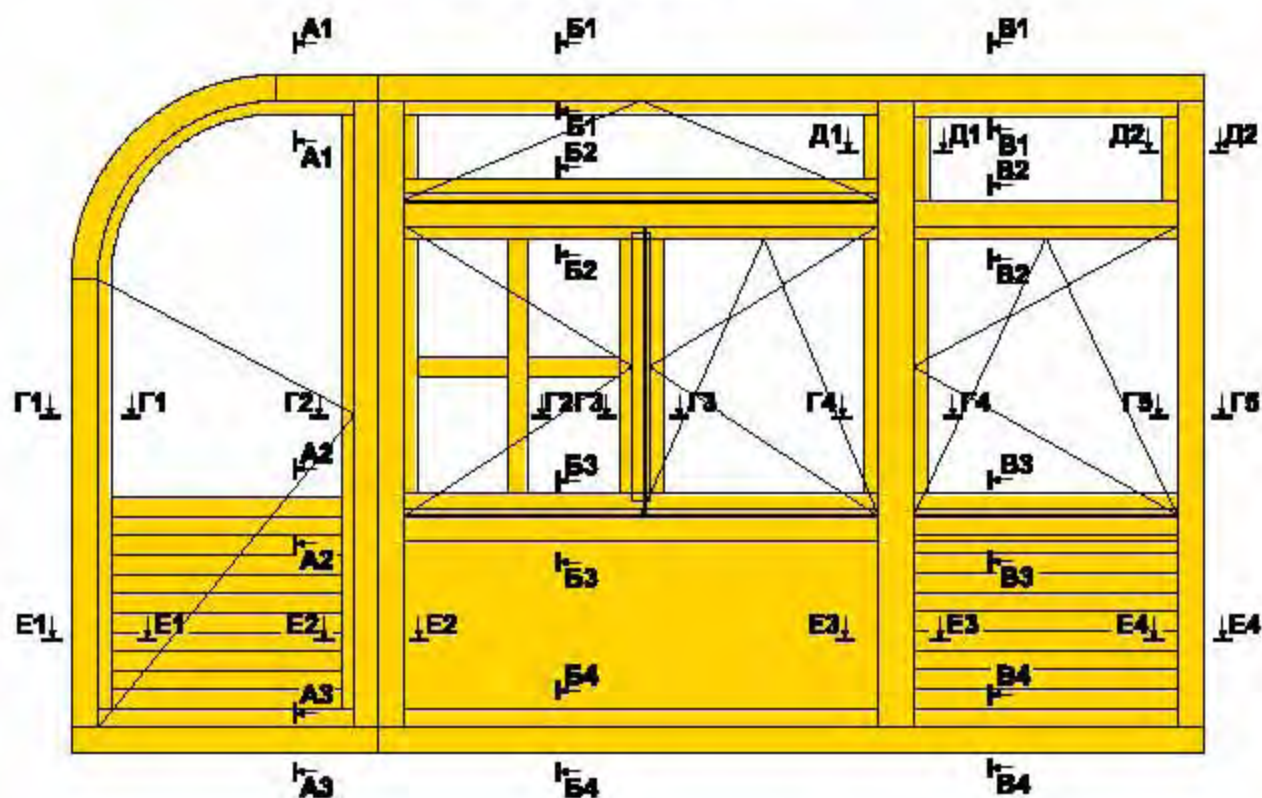

1. Горизонтальные сечения:

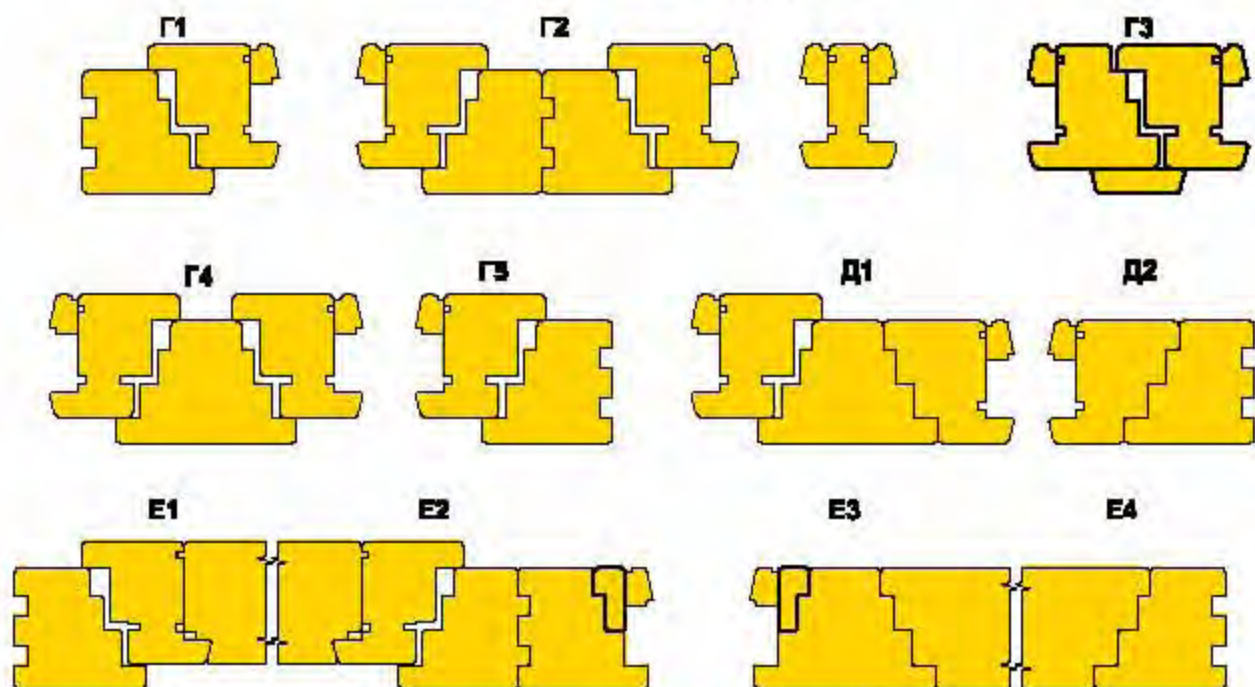

10.32.00
10.72.00
(МДЦ)

Комплект фрез для профилирования
оконных и балконных блоков со стеклопакетом
(Брус 76x83; фурнитура 12/18-9)



Вертикальное сечение
оконного блока

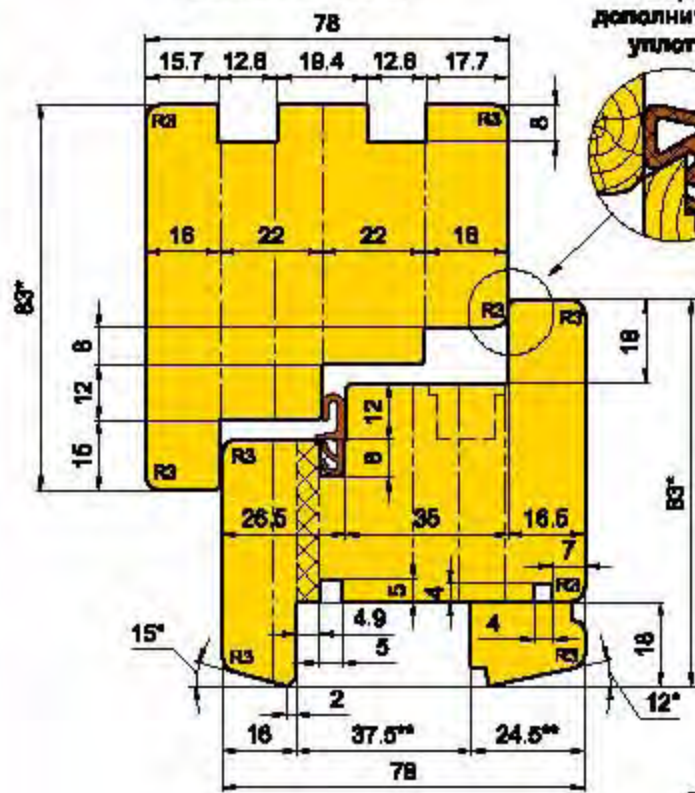

Вертикальное сечение
блока балконной двери

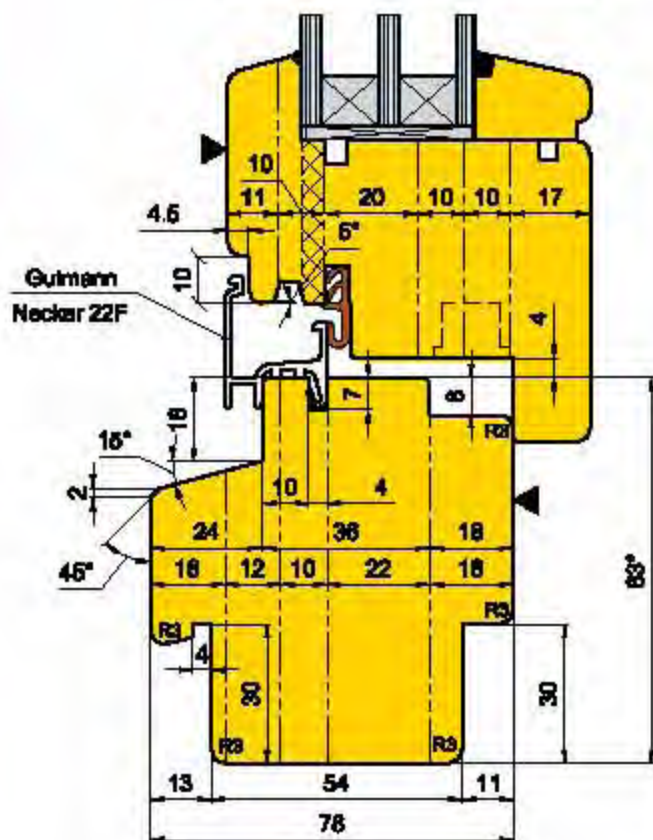
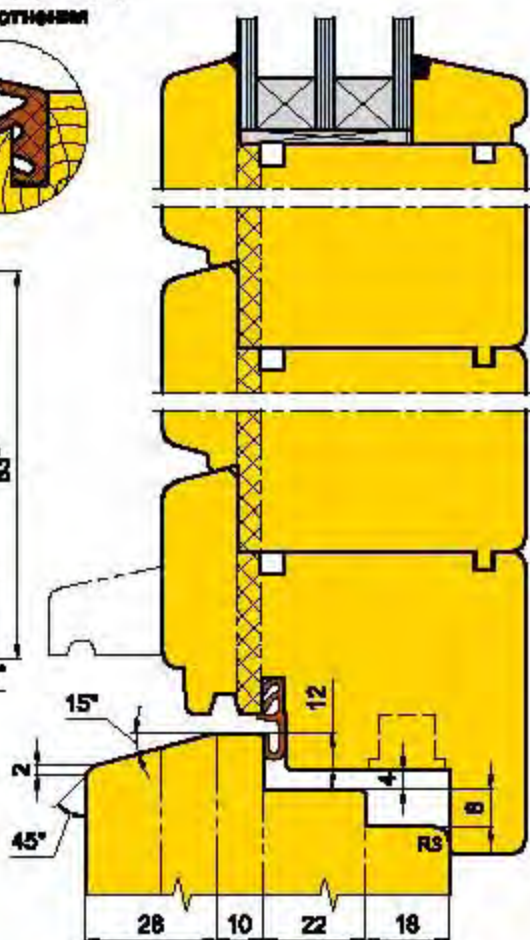

Сечение оконных створок
по притвору

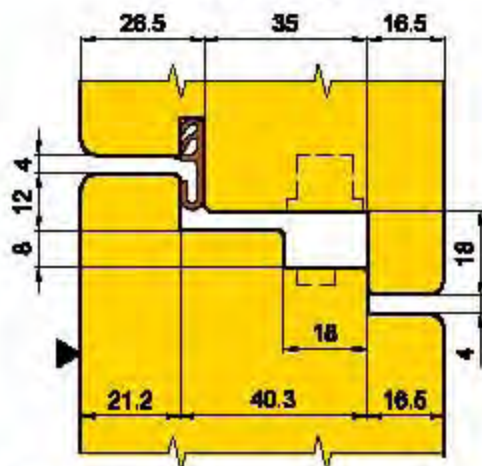

Примечания:

- * - размеры справочные;
- ** - размеры согласовываются с заказчиком.

10.54.00

Комплект фрез для профилирования
раздельных оконных блоков
со стеклом и стеклопакетом

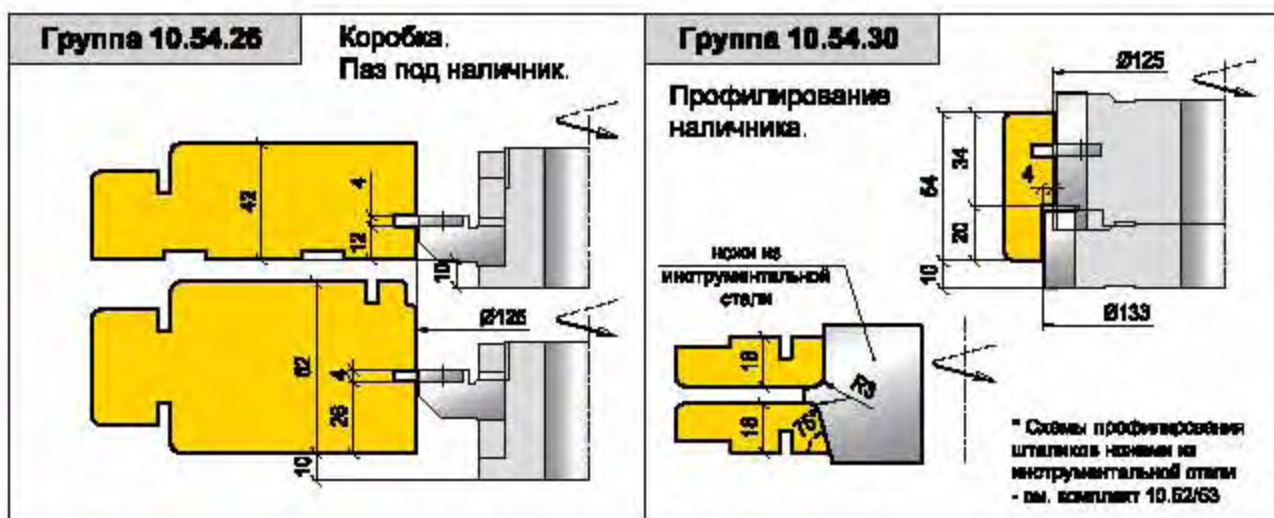

1.1 Дополнительные группы фрез, расширяющие возможности базового комплекта:

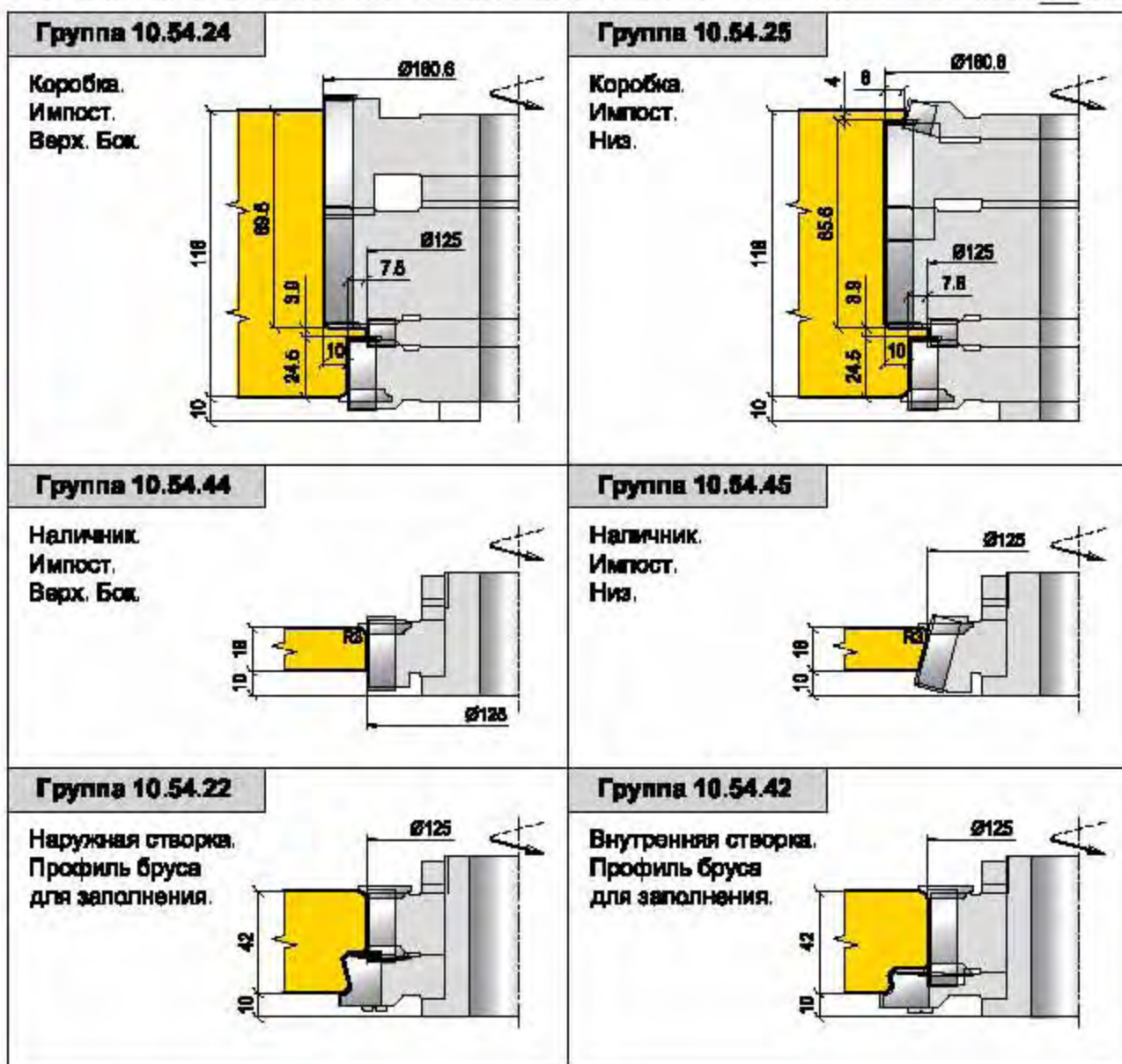

7